

CHNT

Empower the World

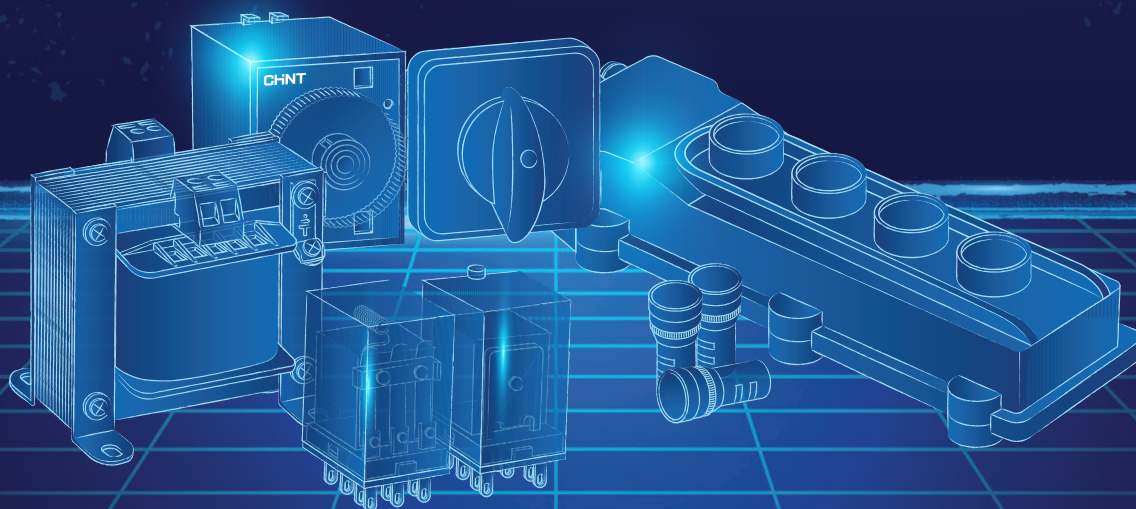

Оборудование сигнализации и управления

Оборудование сигнализации и управления

Световые индикаторы



ND16

Стр. 2

Кнопки управления



NP2

Стр. 7



NP8

Стр. 16

Посты кнопочные



NPH1

Стр. 26

Пульты кнопочные



NP3

Стр. 30

Промежуточные реле



NJDC-17

Стр. 36



JZX-22F

Стр. 40

Реле времени



JSZ3

Стр. 44



JSZ6

Стр. 47

Переключатели кулачковые



LW32

Стр. 50

Выключатели путевые



YBLX

Стр. 54

Трансформаторы



NDK

Стр. 62

1

Световые индикаторы

ND16

Световые индикаторы

Описание

Индикаторы световые серии ND16 предназначены для применения в сетях сигнализации и связи, автоматике и вычислительной технике, контрольно-измерительной аппаратуре постоянного и переменного тока с напряжением до 400В, с номинальным током до 16А.



Структура условного обозначения

ND16 – X1 X2/X3 X4 X5

Обозначение серии

Диаметр отверстия для установки: 22 мм

Тип и исполнение устройства:

D – выпуклый круглый индикатор

DS – укороченный выпуклый круглый индикатор

FS – звуковой сигнализатор с прерывистым световым сигналом

LC – звуковой сигнализатор с непрерывным световым сигналом

F – звуковой сигнализатор с прерывистым звуковым сигналом

L – звуковой сигнализатор с непрерывным звуковым сигналом

Тип индикатора:

2 – резистивный (со встроенным резистором)

4 – емкостной (со встроенным конденсатором)

Исполнение

(без обозначения) – степень защиты IP40

K2 – помехозащищенное исполнение, степень защиты IP40

C – степень защиты IP65

Цвет фильтра:

W (white) – белый; G (green) – зеленый; R (red) – красный

Y (yellow) – желтый; B (blue) – голубой; O (orange) – оранжевый

Пример обозначения: Индикатор зеленый укороченный выпуклый круглый AC230В IP40 ND16-22DS/4

Основные технические параметры

Название параметра		Значение
Соответствие стандартам		ГОСТ IEC 60947-5-1
Номинальное рабочее напряжение Ue, В	AC	110; 230; 400
	AC/DC	24; 110; 230; 380
Предельный диапазон напряжения между клеммами устройства, % Ue		85÷110
Номинальный рабочий ток Ie, А		20
Срок службы, часов		30000
Яркость, кд/м²	Световые индикаторы	≥ 40
	Звуковой сигнализатор	≥ 20
Степень защиты	Световые индикаторы	IP65; IP40
	Звуковой сигнализатор	IP20
Категория размещения		III
Степень загрязнения		3
Установка и присоединение	Установка	В отверстие панели или двери
	Сечение кабеля для присоединения, мм²	0,5÷2,5
	Длина кабеля для присоединения, мм	8
	Момент затяжки винтов для крепежной гайки, Нм	1,5÷1,8
Условия эксплуатации	Момент затяжки винтов для кабельных наконечников, Нм	0,8÷1,2
	Температура окружающего воздуха	От -5°C до +40°C, при среднесуточной не более +35°C
	Высота над уровнем моря, не более	2000 м
Относительная влажность в месте установки при максимальной температуре +40°C, не более		90%

Выпуклый круглый индикатор (D), диаметр 22 мм



ND16-22D

Модель		ND16-22D/2	ND16-22D/4	ND16-22D/2C	ND16-22D/4C
Степень защиты		IP40		IP65	
Тип индикатора		Резистивный	Емкостной	Резистивный	Емкостной
Номинальное напряжение, В	Цвет	Артикул			
AC/DC 24В	○ (W) Белый	592841	-	593951	-
	● (B) Синий	592842	-	593952	-
	● (R) Красный	592843	-	593953	-
	● (Y) Желтый	592844	-	593954	-
	● (G) Зеленый	592845	-	593955	-
AC/DC 110В	○ (W) Белый	592851	592651	593971	828045
	● (B) Синий	592852	592652	593972	828046
	● (R) Красный	592853	592655	593973	828047
	● (Y) Желтый	592854	592654	828000	828048
	● (G) Зеленый	592855	592653	828001	828049
AC/DC 230В	○ (W) Белый	593073	593279	828017	828065
	● (B) Синий	593074	593465	828018	828066
	● (R) Красный	593075	593463	828019	828067
	● (Y) Желтый	593076	593280	828020	828068
	● (G) Зеленый	593077	593464	828021	828069
	● (O) Оранжевый	268661	-	828027	268660
AC/DC 380В	○ (W) Белый	592861	592661	828029	828080
	● (B) Синий	592862	592662	828030	828081
	● (R) Красный	592863	592664	828031	828082
	● (Y) Желтый	592864	592665	828032	828083
	● (G) Зеленый	592865	592663	828033	828084

Укороченный выпуклый круглый индикатор (DS), диаметр 22 мм



ND16-22DS

Модель		ND16-22DS/2	ND16-22DS/4	ND16-22DS/2C	ND16-22DS/4C
Степень защиты		IP40		IP65	
Тип индикатора		Резистивный	Емкостной	Резистивный	Емкостной
Номинальное напряжение, В	Цвет	Артикул			
AC/DC 24В	○ (W) Белый	592936	-	828112	-
	● (B) Синий	592937	-	828113	-
	● (R) Красный	592938	-	828114	-
	● (Y) Желтый	592939	-	828115	-
	● (G) Зеленый	592940	-	828116	-
AC/DC 110В	○ (W) Белый	-	592711	-	828139
	● (B) Синий	-	592712	-	828140
	● (R) Красный	-	592713	-	828141
	● (Y) Желтый	-	592714	-	828142
	● (G) Зеленый	-	592715	-	828143
AC/DC 230В	○ (W) Белый	-	593085	-	828163
	● (B) Синий	-	593152	-	828164
	● (R) Красный	-	593012	-	828165
	● (Y) Желтый	-	593150	-	828166
	● (G) Зеленый	-	593071	-	828167
	● (O) Оранжевый	-	593072	-	828168
AC/DC 380В	○ (W) Белый	-	592721	-	828187
	● (B) Синий	-	592722	-	828188
	● (R) Красный	-	592723	-	828189
	● (Y) Желтый	-	592724	-	828190
	● (G) Зеленый	-	592725	-	828191

Помехозащищенный выпуклый круглый (K2), диаметр 22 мм



ND16-22D/K2

Модель		ND16-22D/2K2	ND16-22D/4K2
Степень защиты		IP40	
Тип индикатора		Резистивный	Емкостной
Номинальное напряжение, В	Цвет	Артикул	
	AC/DC 110В	○ (W) Белый	267997
● (B) Синий		267996	268631
● (R) Красный		267993	267999
● (Y) Желтый		267994	268629
● (G) Зеленый		267995	268630
AC/DC 230В	○ (W) Белый	268691	268697
	● (B) Синий	268690	268696
	● (R) Красный	268687	268693
	● (Y) Желтый	268688	268694
	● (G) Зеленый	268689	268695
AC/DC 380В	○ (W) Белый	268773	268779
	● (B) Синий	268772	268778
	● (R) Красный	268769	268775
	● (Y) Желтый	268770	268776
	● (G) Зеленый	268771	268777

Сигнализаторы, диаметр 22 мм



ND16-22F

Модель		ND16-22F	ND16-22FS	ND16-22L	ND16-22C
Степень защиты		IP20			
Тип сигнализатора		С прерывистым звуковым сигналом	С прерывистым звуковым и световым сигналом	С постоянным звуковым сигналом	С постоянным звуковым и световым сигналом
Номинальное напряжение, В	Цвет	Артикул			
	AC/DC 24В	● (B) Черный	593380	-	593473
● (R) Красный		593381	593394	593474	593466
AC/DC 110В	● (B) Черный	593386	-	593479	-
	● (R) Красный	593387	593397	593480	593469
AC/DC 220В	● (B) Черный	593390	-	593483	-
	● (R) Красный	593391	593399	593484	593471
AC/DC 380В	● (B) Черный	593392	-	593485	-
	● (R) Красный	593393	593401	593486	593472

Габаритно-присоединительные размеры

ND16-22D

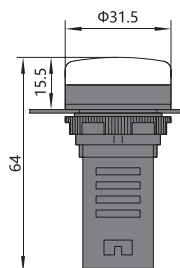

ND16-22DS

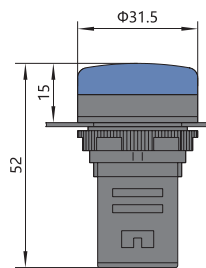

ND16-22F, ND16-22FS, ND16-22L, ND16-22LC

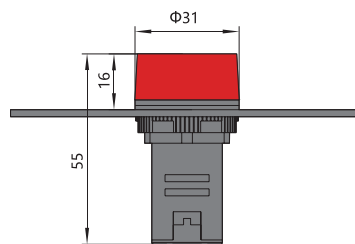

2

Кнопки управления

Кнопки с металлической головкой в сборе



Плоская кнопка
NP2-BA



Кнопка "грибок"
Ø40 мм
NP2-BC



Кнопка "грибок"
с фиксацией
NP2-BS



Переключатель
NP2-BD



Переключатель
NP2-BJ



Переключатель с ключом
NP2-BG



Двойная кнопка
NP2-BL8



Плоская кнопка
с подсветкой
NP2-BW3



Двойная кнопка
с подсветкой
NP2-BW8

Кнопки с пластмассовой головкой в сборе



Кнопка с пластмассовой
головкой в сборе
NP2-EA



Кнопка "грибок" Ø40 мм
NP2-EC



Кнопка "грибок" с фиксацией
NP2-ES



Переключатель
NP2-ED



Переключатель
NP2-EJ



Переключатель с ключом
NP2-EG



Двойная кнопка
NP2-EL8



Двойная кнопка
с подсветкой
NP2-EW8

Адаптеры

Металлический



NP2-BZ009

Пластиковый



NP2-EZ009

Основание



NP2-EW6

Аксессуары

Лампа



BA9sM

Маркировка



Ø60



Ø90

NP2

Кнопки управления

Описание

Кнопки управления серии NP2 применяются в промышленных цепях управления переменного тока с частотой 50/60 Гц, номинальным рабочим напряжением до 400 В и в цепях постоянного тока с рабочим напряжением до 220 В для управления магнитными пускателями, контакторами, реле и прочими электрическими аппаратами. Кнопки серии NP2 с подсветкой могут применяться для световой сигнализации.



NP2

Структура условного обозначения

	NP2	X1	X2	X3	X4
Обозначение серии					
Исполнение головки кнопки: В – металлическая головка Е – пластмассовая головка					
Функциональное исполнение кнопок: А – кнопка плоская с самовозвратом С – кнопка «грибок» Ø40мм с самовозвратом S4 – кнопка «грибок» Ø30мм с поворотной фиксацией S5 – кнопка «грибок» Ø40мм с поворотной фиксацией D – кнопка-переключатель со стандартной рукояткой J – кнопка-переключатель с длинной рукояткой L – кнопка утапливаемая с самовозвратом G – кнопка-переключатель с ключом K1 – кнопка-переключатель утапливаемая с блокировкой в двух положениях L8 – кнопка двойная с самовозвратом W1 – кнопка утапливаемая с самовозвратом (DC 6÷230В) W3 – кнопка плоская с самовозвратом и подсветкой W8 – кнопка двойная с самовозвратом и подсветкой					
Цвет кнопки: W (white) – белый; G (green) – зеленый; R (red) – красный Y (yellow) – желтый; B (blue) – голубой; O (orange) – оранжевый					
Количество и исполнение контактов: 1 – 1НО; 2 – 1НЗ; 3 – 2НО; 4 – 2НЗ; 5 – 1НО+1НЗ					

Пример обозначения: Кнопка управления NP2-EA42 без подсветки красная 1НЗ, IP40

Основные технические параметры

Название параметра	Значение	
Соответствие стандартам	ГОСТ IEC 60947-5-1	
Номинальное рабочее напряжение Ue, В	AC415; DC250	
Условный тепловой ток Ith, А	10	
Номинальный рабочий ток Ie, А в категории применения	AC-15	1,9 (415В); 3(240В); 6(120В)
	DC-13	0,27 (250В); 0,55 (125В)
Механическая износостойкость (кнопки с подсветкой, кнопки «Грибок»), тысяч циклов В/О	3000	
Механическая износостойкость (прочие кнопки), тысяч циклов В/О	100	
Электрическая износостойкость (кнопки с подсветкой, кнопки «Грибок»), тысяч циклов В/О	100 (AC); 250 (DC)	
Электрическая износостойкость (прочие кнопки), тысяч циклов В/О	100	
Устройство защиты от короткого замыкания	NT00-16 16А	
Степень защиты	IP40	
Категория размещения	II	
Степень загрязнения	3	

Название параметра		Значение
Установка и присоединение	Установка	В отверстие панели или двери
	Сечение кабеля для присоединения, мм ²	0,5÷2,5
	Длина кабеля для присоединения, мм	8
	Момент затяжки винтов для крепежной гайки, Нм	1,5÷1,8
	Момент затяжки винтов для кабельных наконечников, Нм	0,8÷1,2
Условия эксплуатации	Температура окружающего воздуха	От -25°C до +40°C, при среднесуточной не более +35°C
	Высота над уровнем моря, не более	2000 м
	Относительная влажность в месте установки при максимальной температуре +40°C, не более	90%

Кнопки с металлической головкой

Кнопки плоские с самовозвратом



NP2-BA



NP2-BW3

Контактный блок	Наличие подсветки		Без подсветки		С подсветкой (AC/DC 230В)	
	Цвет	Обозначение	Артикул	Обозначение	Артикул	
1НО	○ (W) Белый	NP2-BA11	573954	NP2-BW3161 LED	575692	
	● (B) Черный	NP2-BA21	573955	-	-	
	● (G) Зеленый	NP2-BA31	573956	NP2-BW3361 LED	574077	
	● (R) Красный	NP2-BA41	573958	NP2-BW3461 LED	574080	
	● (Y) Желтый	NP2-BA51	573959	NP2-BW3561 LED	574788	
	● (B) Синий	NP2-BA61	573892	NP2-BW3661 LED	574695	
1НЗ	● (R) Красный	-	-	NP2-BW3462 LED	575421	
1НО+1НЗ	○ (W) Белый	NP2-BA15	574369	NP2-BW3165 LED	575724	
	● (B) Черный	NP2-BA25	573962	-	-	
	● (G) Зеленый	NP2-BA35	573964	NP2-BW3265 LED	574365	
	● (R) Красный	NP2-BA45	573966	NP2-BW3365 LED	574366	
	● (Y) Желтый	NP2-BA55	574370	NP2-BW3465 LED	574380	
	● (B) Синий	NP2-BA65	574371	NP2-BW3565 LED	575725	

Кнопки утопленные с самовозвратом



NP2-BL

Контактный блок	Наличие подсветки		Без подсветки		С подсветкой (AC/DC 230В)	
	Цвет	Обозначение	Артикул	Обозначение	Артикул	
1НО	○ (W) Белый	-	-	NP2-BW1161 LED	575776	
	● (B) Черный	NP2-BL21	576043	-	-	
	● (G) Зеленый	NP2-BL31	576039	NP2-BW1361 LED	575777	
	● (R) Красный	-	-	-	-	
	● (Y) Желтый	NP2-BL55	576040	NP2-BW1561 LED	575779	
	● (B) Синий	NP2-BL65	576041	NP2-BW1661 LED	575780	
1НЗ	● (R) Красный	NP2-BL42	576038	NP2-BW1462 LED	575778	
1НО+1НЗ	○ (W) Белый	NP2-BL15	576042	-	-	

Кнопки плоские с самовозвратом и маркировкой



NP2-BA

Контактный блок	Цвет и маркировка	Обозначение	Артикул
1НО	ⓘ	NP2-BA3311	576033
1НО+1НЗ	Ⓜ	NP2-BA2365	576034
1НЗ	Ⓞ	NP2-BA4322	576035
1НО	Ⓢ	NP2-BA2351	576036
1НО+1НЗ	Ⓡ	NP2-BA1345	576037

Кнопки типа «Грибок» с самовозвратом



NP2-BC

Диаметр головки, мм		Ø40мм			
Наличие подсветки		Без подсветки		С подсветкой (AC/DC 230В)	
Контактный блок	Цвет	Обозначение	Артикул	Обозначение	Артикул
1НЗ	○ (W) Белый	NP2-BC12	575182	-	-
	● (B) Черный	NP2-BC22	573970	-	-
	● (G) Зеленый	NP2-BC32	573972	-	-
	● (R) Красный	NP2-BC42	573974	NP2-BW4462 LED	575782
	● (Y) Желтый	NP2-BC52	573975	-	-
	● (B) Синий	NP2-BC62	575186	-	-
1НО	● (G) Зеленый	-	-	NP2-BW4361 LED	575781

Кнопки типа «Грибок» с фиксацией



NP2-BS

Диаметр головки, мм		Ø30мм		Ø40мм	
Наличие подсветки		Без подсветки			
Контактный блок	Цвет	Обозначение	Артикул	Обозначение	Артикул
1НЗ	● (R) Красный	NP2-BS442	574012	NP2- BS542	573894
1НО+1НЗ		NP2- BS445	574013	NP2- BS445	574013

Двойная кнопка с одной выступающей кнопкой и подсветкой



NP2-BW8465

Наличие подсветки		С подсветкой (AC/DC 230В)		
Контактный блок	Цвет	Цвет корпуса	Обозначение	Артикул
1НО+1НЗ	● (G) Зеленый	○ (W) Белый	NP2-BW8465	574789
	● (R) Красный	● (B) Черный		575344

Кнопки-переключатели с фиксацией



NP2-BK1 65

Наличие подсветки		Количество положений	С подсветкой (AC/DC 230В)	
Контактный блок	Цвет		Обозначение	Артикул
1НО+1НЗ	● (G) Зеленый	2 положения	NP2-BK12365	265954
	● (R) Красный		NP2-BK12465	575497
	● (G) Зеленый	3 положения	NP2-BK13365	575499
	● (R) Красный		NP2-BK13465	265956

Переключатели



NP2-BD



NP2-BJ

Положения переключателя	Исполнение головки	Короткая		Удлиненная	
	Контактный блок	Обозначение	Артикул	Обозначение	Артикул
V	1HO	NP2-BD21	573977	NP2-BJ21	573992
	2HO	NP2-BD23	575418	NP2-BJ23	575532
	2H3	NP2-BD24	573980	NP2-BJ24	575988
	1HO+1H3	NP2-BD25	573981	NP2-BJ25	573995
∩	1HO	NP2-BD41	573979	NP2-BJ41	573994
	1H3	NP2-BD43	573983	NP2-BJ43	575990
	2H3	NP2-BD44	575987	NP2-BJ44	575991
	1HO+1H3	NP2-BD45	573984	NP2-BJ45	573997
V	2HO	NP2-BD33	573982	NP2-BJ33	573996
	2H3	NP2-BD34	575994	NP2-BJ34	575996
	1HO+1H3	NP2-BD35	574658	NP2-BJ35	574209
∩	2HO	NP2-BD53	573985	NP2-BJ53	573998
	2H3	NP2-BD54	575979	NP2-BJ54	575997
	1HO+1H3	NP2-BD55	574659	NP2-BJ55	574653

Кнопки с пластмассовой головкой

Кнопки плоские с самовозвратом



NP2-EA

Контактный блок	Цвет	Обозначение	Артикул
1HO	○ (W) Белый	NP2-EA11	574576
	● (B) Черный	NP2-EA21	574084
	● (G) Зеленый	NP2-EA31	574085
	● (R) Красный	NP2-EA41	574628
	● (Y) Желтый	NP2-EA51	574086
	● (B) Синий	NP2-EA61	574087
1H3	○ (W) Белый	NP2-EA12	575873
	● (B) Черный	NP2-EA22	574624
	● (G) Зеленый	NP2-EA32	574088
	● (R) Красный	NP2-EA42	574089
	● (Y) Желтый	NP2-EA52	575555
	● (B) Синий	NP2-EA62	575557
1HO+1H3	○ (W) Белый	NP2-EA15	574372
	● (B) Черный	NP2-EA25	574090
	● (G) Зеленый	NP2-EA35	573899
	● (R) Красный	NP2-EA45	574091
	● (Y) Желтый	NP2-EA55	574373
	● (B) Синий	NP2-EA65	574374

Кнопки утапливаемые, с самовозвратом и подсветкой



NP2-EW3

Контактный блок	Цвет	Обозначение	Артикул
1HO+1H3	○ (W) Белый	NP2-BW3165	575305
	● (G) Зеленый	NP2-BW3365	575718
	● (R) Красный	NP2-BW3465	575328
	● (Y) Желтый	NP2-BW3565	575719
	● (B) Синий	NP2-BW3665	575720

Кнопки типа «Грибок» с самовозвратом



NP2-EC

Диаметр головки, мм		Ø40мм	
Наличие подсветки		Без подсветки	
Контактный блок	Цвет	Обозначение	Артикул
1H3	○ (W) Белый	NP2-EC12	576002
	● (B) Черный	NP2-EC22	574092
	● (G) Зеленый	NP2-EC32	574093
	● (R) Красный	NP2-EC42	573896
	● (Y) Желтый	NP2-EC52	574094
	● (B) Синий	NP2-EC62	575961

Кнопки типа «Грибок» с фиксацией



NP2-ES

Диаметр головки, мм		Ø30мм		Ø40мм	
Наличие подсветки		Без подсветки			
Контактный блок	Цвет	Обозначение	Артикул	Обозначение	Артикул
1H3	● (R) Красный	NP2-ES442	573897	NP2-ES542	574120
1HO+1H3		NP2-ES445	574119	NP2-ES545	574121

Двойная кнопка с одной выступающей кнопкой и подсветкой



NP2-EL8325

Наличие подсветки		С подсветкой (AC/DC 230В)		
Контактный блок	Цвет	Цвет корпуса	Обозначение	Артикул
1HO+1H3	● (G) Зеленый ● (R) Красный	● (B) Черный	NP2-EL8325	574114

Переключатели



NP2-ED



NP2-EJ

Положения переключателя	Тип рукоятки	Короткая		Удлиненная	
	Контактный блок	Обозначение	Артикул	Обозначение	Артикул
	1HO	NP2-ED21	574095	NP2-EJ21	574108
	2HO	NP2-ED23	575422	NP2-EJ23	575540
	2H3	NP2-ED24	576014	NP2-EJ24	576017
	1HO+1H3	NP2-ED25	574100	NP2-EJ25	574112
	1HO	NP2-ED41	574096	NP2-EJ41	574109
	1H3	NP2-ED43	575553	NP2-EJ43	576019
	2H3	NP2-ED44	576015	NP2-EJ44	576020
	1HO+1H3	NP2-ED45	574101	NP2-EJ45	574113
	2HO	NP2-ED33	574098	NP2-EJ33	574110
	2H3	NP2-ED34	574666	NP2-EJ34	576023
	1HO+1H3	NP2-ED35	575423	NP2-EJ35	575424
	2HO	NP2-ED53	574099	NP2-EJ53	574111
	2H3	NP2-ED54	575962	NP2-EJ54	576024
	1HO+1H3	NP2-ED55	575558	NP2-EJ55	576025

Кнопки-переключатели с ключом



NP2-BG



NP2-EG

Положения переключателя	Исполнение головки	Металлическая		Пластмассовая	
	Контактный блок	Обозначение	Артикул	Обозначение	Артикул
	1НО	NP2-BG21	573986	NP2-EG21	574102
	2НО	NP2-BG23	575992	NP2-EG23	575554
	2НЗ	NP2-BG24	575993	NP2-EG24	576021
	1НО+1НЗ	NP2-BG25	573988	NP2-EG25	574106
	1НО	NP2-BG41	573987	NP2-EG41	574103
	1НЗ	NP2-BG43	575539	NP2-EG43	574213
	2НЗ	NP2-BG44	575995	NP2-EG44	576022
	1НО+1НЗ	NP2-BG45	573990	NP2-EG45	574107
	2НО	NP2-BG33	573989	NP2-EG33	574104
	2НЗ	NP2-BG34	575998	NP2-EG34	576026
	1НО+1НЗ	NP2-BG35	574654	NP2-EG35	576027
	2НО	NP2-BG53	573991	NP2-EG53	574105
	2НЗ	NP2-BG54	575999	NP2-EG54	576028
	1НО+1НЗ	NP2-BG55	574655	NP2-EG55	576029

Аксессуары и комплектующие

Сигнальные лампы (светодиодные)



BA9sM

Напряжение сети	Артикул					
	Цвет	● (R) Красный	● (Y) Желтый	● (B) Синий	● (G) Зеленый	● (W) Белый
AC/DC 6В		576758	576759	576761	576760	576757
AC/DC 12В		576734	576735	576733	576736	576732
AC/DC 24В		576747	576748	576749	576750	576746
AC/DC 36В		576764	576765	576766	576767	576763
AC/DC 48В		576753	576754	576755	576756	576752
AC/DC 110В		576730	576731	683985	576997	576729
AC/DC 220В		576739	576740	576741	576742	576738

Пластиковые корпуса для кнопок



NP2-B0

Описание	Артикул
NP2 1 место NP2-B01	573891
NP2 2 места NP2-B02	575576
NP2 3 места NP2-B03	575577

Маркировка для кнопок



NP2-BY



NP2-BZ

Обозначение	Размеры и исполнение	Артикул
NP2-BY9330	Ø 60 мм, с надписью	576784
NP2-BY8330	Ø 90 мм, с надписью	576786
NP2-BY9101	Ø 60 мм, без надписи	253748
NP2-BY8101	Ø 90 мм, без надписи	253749
NP2-BZ31	Для кнопок NP2 30*45мм	256361

Контактные блоки



NP2-BE

Обозначение	Исполнение контактов	Артикул
NP2-BE101	1НО	576841
NP2-BE102	1НЗ	576842

Габаритно-присоединительные размеры

NP2-BA

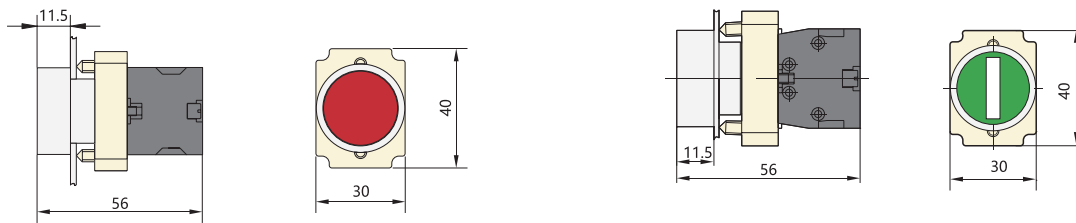

NP2-BL

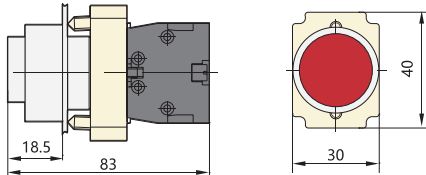

NP2-BW1

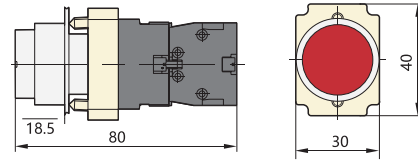

NP2-BW4

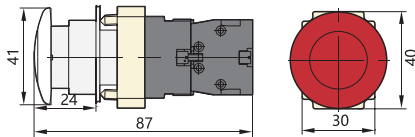

NP2-BK1 65

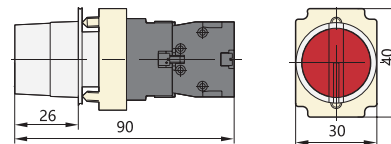

NP2-BC

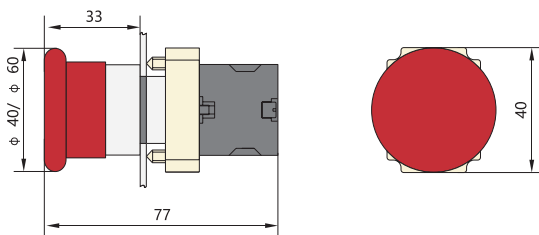

NP2-BL8325

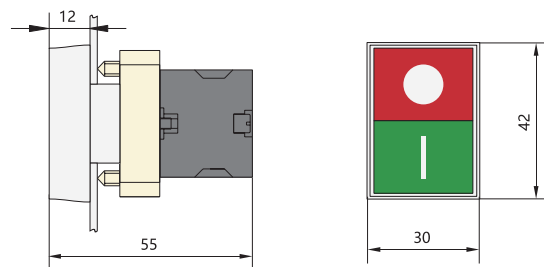

NP2-BW8

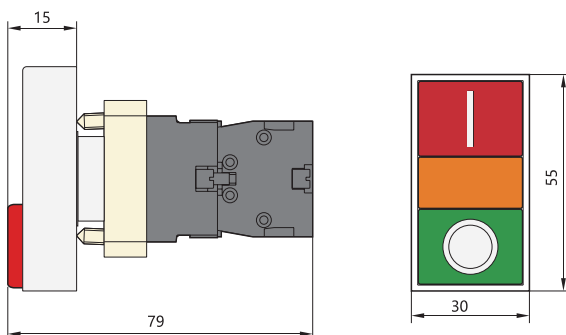

NP2-BS

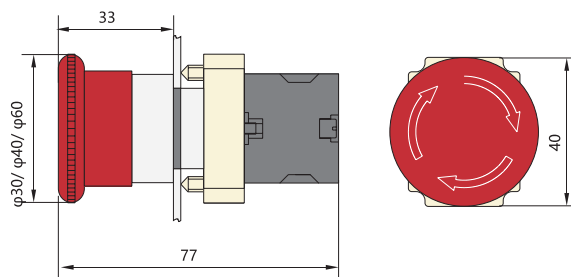

NP2-BD

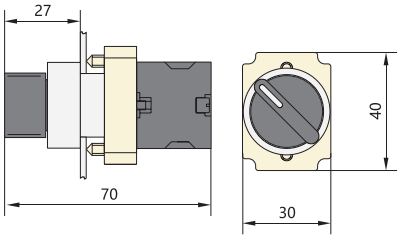

NP2-BJ

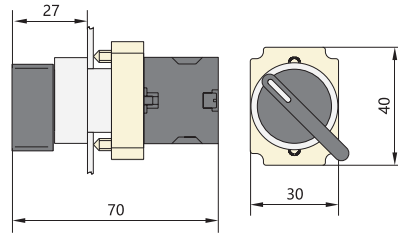

NP2-BG

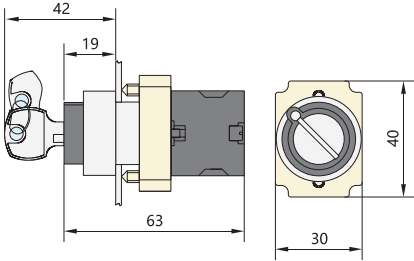

NP2-EA

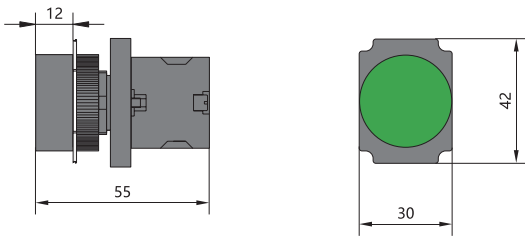

NP2-EW3

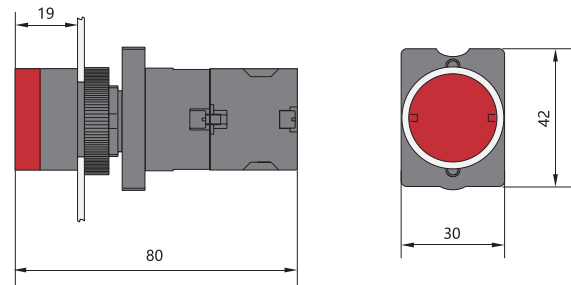

NP2-EC

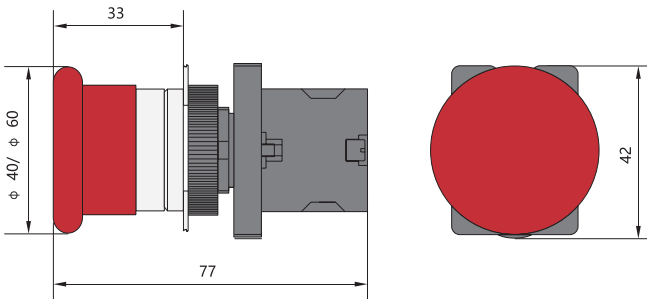

NP2-EL8325

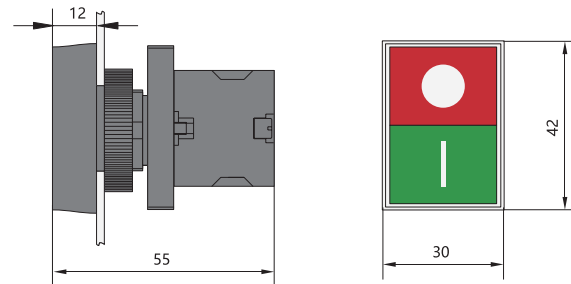

NP2-EW8-6

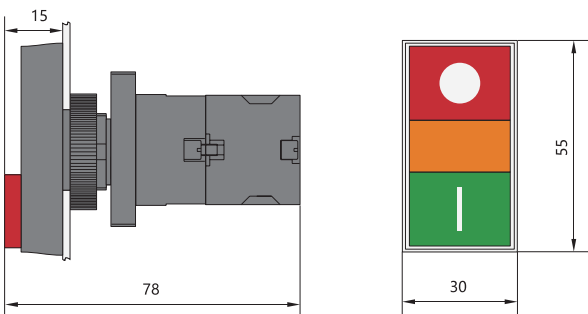

NP2-ES

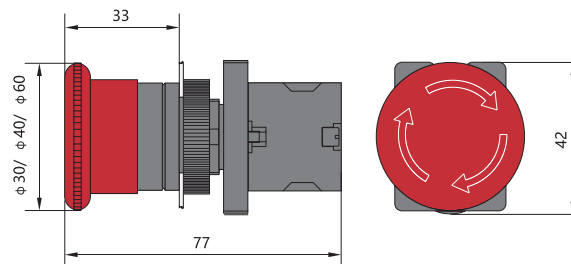

NP2-ED

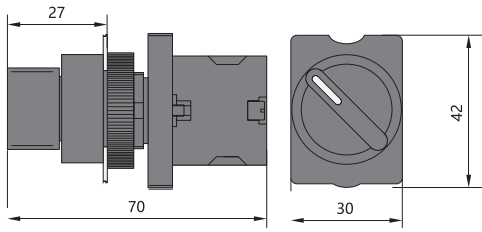

NP2-EJ

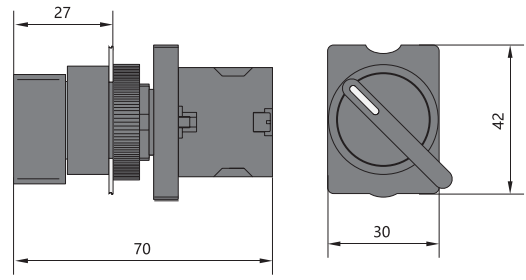

NP2-EG

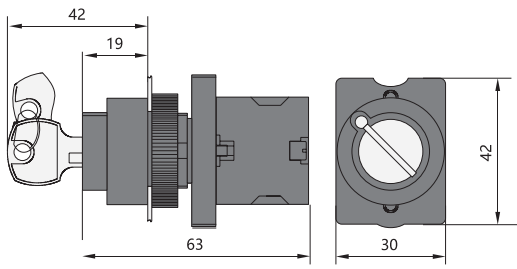

NP8

Кнопки управления

Описание

Кнопки управления серии NP8 применяются в промышленных цепях управления переменного тока с частотой 50/60 Гц, номинальным рабочим напряжением до 415 В и в цепях постоянного тока с рабочим напряжением до 250 В для управления магнитными пускателями, контакторами, реле и прочими электрическими аппаратами. Кнопки серии NP8 с подсветкой могут применяться для световой сигнализации.



Структура условного обозначения

NP8 – X2/X3 X4

Обозначение серии

Количество и исполнение контактов
10 – 1НО; 01 – 1НЗ
20 – 2НО; 02 – 2НЗ
30 – 3НО; 03 – 3НЗ
11 – 1НО+1НЗ; 12 – 1НО+2НЗ; 21 – 2НО+1НЗ

Исполнение кнопки:

BN – плоские кнопки с самовозвратом
BND – плоские кнопки с самовозвратом и подсветкой
GN – выступающие кнопки с самовозвратом
GND – выступающие кнопки с самовозвратом и подсветкой
M/1 – кнопка «Грибок» Ø 40мм с самовозвратом
M/2 – кнопка «Грибок» Ø 60мм с самовозвратом
MD/1 – кнопка «Грибок» Ø 40мм с самовозвратом и подсветкой
MD/2 – кнопка «Грибок» Ø 60мм с самовозвратом и подсветкой
ZS/1 – кнопка «Грибок» Ø40мм с фиксацией
ZS/2 – кнопка «Грибок» Ø60мм с фиксацией
ZS/3 – кнопка «Грибок» Ø30мм с фиксацией
S – кнопка двойная с самовозвратом
SD – кнопка двойная с самовозвратом и подсветкой
D – световой индикатор
X/2 – переключатели на 2 положения, с фиксацией положения или самовозвратом
X/3 – переключатели на 3 положения, с фиксацией положения или самовозвратом
XD/2 – переключатели на 2 положения с подсветкой, с фиксацией положения или самовозвратом
XD/3 – переключатели на 3 положения с подсветкой, с фиксацией положения или самовозвратом
Y/2 – переключатели с ключом на 2 положения
Y/3 – переключатели с ключом на 3 положения

Цвет кнопки:

W (white) – белый; G (green) – зеленый; R (red) – красный
Y (yellow) – желтый; B (blue) – голубой; O (orange) – оранжевый

Пример обозначения: Кнопка упр. NP8-10BN/3 без подсветки, самовозв., зеленый, 1НО, IP65

Основные технические параметры

Название параметра	Значение
Номинальное рабочее напряжение U_e , В	AC415; DC250
Условный тепловой ток I_{th} , А	10
Номинальный рабочий ток I_e , А в категории применения	AC-15 1,9 (415В); 3(240В); 6(120В)
	DC-13 0,27 (250В); 0,55 (125В)
Механическая износостойкость кнопок с подсветкой, кнопок «грибок», тысяч циклов В/О	3000
Механическая износостойкость прочих кнопок, тысяч циклов В/О	100
Электрическая износостойкость кнопок с подсветкой, кнопок «грибок», тысяч циклов В/О	100 (AC); 250 (DC)
Электрическая износостойкость прочих кнопок, тысяч циклов В/О	100
Устройство защиты от короткого замыкания	NT00-16 16А
Степень защиты	IP65

Название параметра		Значение
Категория размещения		II
Степень загрязнения		3
Установка и присоединение	Установка	В отверстие панели или двери
	Сечение кабеля для присоединения, мм ²	0,5÷2,5
	Длина кабеля для присоединения, мм	8
	Момент затяжки винтов для крепежной гайки, Нм	1,5÷1,8
	Момент затяжки винтов для кабельных наконечников, Нм	0,8÷1,2
Условия эксплуатации	Температура окружающего воздуха	от -25°C до +40°C, при среднесуточной не более +35°C
	Высота над уровнем моря, не более	2000 м
	Относительная влажность в месте установки при максимальной температуре +40°C, не более	90%

Кнопки плоские с самовозвратом



Контактный блок	Наличие подсветки		Без подсветки		С подсветкой (AC 110-230В)	
	Цвет	Обозначение	Артикул	Обозначение	Артикул	
1НО	○ (W) Белый	NP8-10BN/1	578646	NP8-10BND/1	667643	
	● (B) Черный	NP8-10BN/2	578647	-	-	
	● (G) Зеленый	NP8-10BN/3	667232	NP8-10BND/3	667584	
	● (R) Красный	NP8-10BN/4	667233	NP8-10BND/4	667585	
	● (Y) Желтый	NP8-10BN/5	667333	NP8-10BND/5	667613	
	● (B) Синий	NP8-10BN/6	578645	NP8-10BND/6	667644	
1НЗ	○ (W) Белый	NP8-01BN/1	667863	NP8-01BND/1	667583	
	● (B) Черный	NP8-01BN/2	667864	-	-	
	● (G) Зеленый	NP8-01BN/3	667230	NP8-01BND/3	667579	
	● (R) Красный	NP8-01BN/4	667231	NP8-01BND/4	667580	
	● (Y) Желтый	NP8-01BN/5	667865	NP8-01BND/5	667581	
	● (B) Синий	NP8-01BN/6	667866	NP8-01BND/6	667582	
2НО	○ (W) Белый	NP8-20BN/1	667867	NP8-20BND/1	667642	
	● (B) Черный	NP8-20BN/2	667868	-	-	
	● (G) Зеленый	NP8-20BN/3	667236	NP8-20BND/3	667591	
	● (R) Красный	NP8-20BN/4	667237	NP8-20BND/4	667592	
	● (Y) Желтый	NP8-20BN/5	667334	NP8-20BND/5	667620	
	● (B) Синий	NP8-20BN/6	578932	NP8-20BND/6	667641	
2НЗ	○ (W) Белый	NP8-02BN/1	667869	NP8-02BND/1	667590	
	● (B) Черный	NP8-02BN/2	667870	-	-	
	● (G) Зеленый	NP8-02BN/3	667234	NP8-02BND/3	667586	
	● (R) Красный	NP8-02BN/4	667235	NP8-02BND/4	667587	
	● (Y) Желтый	NP8-02BN/5	667871	NP8-02BND/5	667588	
	● (B) Синий	NP8-02BN/6	667872	NP8-02BND/6	667589	
1НО+1НЗ	○ (W) Белый	NP8-11BN/1	667111	NP8-11BND/1	667551	
	● (B) Черный	NP8-11BN/2	667112	-	-	
	● (G) Зеленый	NP8-11BN/3	667113	NP8-11BND/3	667547	
	● (R) Красный	NP8-11BN/4	667114	NP8-11BND/4	667548	
	● (Y) Желтый	NP8-11BN/5	667115	NP8-11BND/5	667549	
	● (B) Синий	NP8-11BN/6	667116	NP8-11BND/6	667550	
3НО	○ (W) Белый	NP8-30BN/1	368570	-	-	
	● (B) Черный	NP8-30BN/2	368571	-	-	
	● (G) Зеленый	NP8-30BN/3	368572	-	-	
	● (R) Красный	NP8-30BN/4	368573	-	-	
	● (Y) Желтый	NP8-30BN/5	368574	-	-	
	● (B) Синий	NP8-30BN/6	368575	-	-	





NP8-BND

Наличие подсветки		Без подсветки		С подсветкой (AC 110-230В)	
Контактный блок	Цвет	Обозначение	Артикул	Обозначение	Артикул
3НЗ	○ (W) Белый	NP8-03BN/1	368576	-	-
	● (B) Черный	NP8-03BN/2	368577	-	-
	● (G) Зеленый	NP8-03BN/3	368578	-	-
	● (R) Красный	NP8-03BN/4	368579	-	-
	● (Y) Желтый	NP8-03BN/5	368580	-	-
	● (B) Синий	NP8-03BN/6	578635	-	-
1НО+2НЗ	○ (W) Белый	NP8-12BN/1	368581	-	-
	● (B) Черный	NP8-12BN/2	368582	-	-
	● (G) Зеленый	NP8-12BN/3	368583	-	-
	● (R) Красный	NP8-12BN/4	368584	-	-
	● (Y) Желтый	NP8-12BN/5	368585	-	-
	● (B) Синий	NP8-12BN/6	368586	-	-
2НО+1НЗ	○ (W) Белый	NP8-21BN/1	368587	-	-
	● (B) Черный	NP8-21BN/2	368588	-	-
	● (G) Зеленый	NP8-21BN/3	667723	-	-
	● (R) Красный	NP8-21BN/4	667722	-	-
	● (Y) Желтый	NP8-21BN/5	667724	-	-
	● (B) Синий	NP8-21BN/6	368589	-	-

Выступающие кнопки с самовозвратом



NP8-GN

Наличие подсветки		Без подсветки		С подсветкой (AC 110-230В)	
Контактный блок	Цвет	Обозначение	Артикул	Обозначение	Артикул
1НО	● (G) Зеленый	NP8-10GN/3	667292	NP8-10GND/3	667605
	● (R) Красный	NP8-10GN/4	667293	NP8-10GND/4	667606
1НЗ	● (G) Зеленый	NP8-01GN/3	667290	NP8-01GND/3	667603
	● (R) Красный	NP8-01GN/4	667291	NP8-01GND/4	667604
2НО	● (G) Зеленый	NP8-20GN/3	667296	NP8-20GND/3	667611
	● (R) Красный	NP8-20GN/4	667297	NP8-20GND/4	667612
2НЗ	● (G) Зеленый	NP8-02GN/3	667294	NP8-02GND/3	667609
	● (R) Красный	NP8-02GN/4	667295	NP8-02GND/4	667610
1НО+1НЗ	● (G) Зеленый	NP8-11GN/3	667109	NP8-11GND/3	667607
	● (R) Красный	NP8-11GN/4	667110	NP8-11GND/4	667608

Кнопка «грибок» Ø 40 мм с самовозвратом



NP8-M

Наличие подсветки		Без подсветки		С подсветкой (AC 110-230В)	
Контактный блок	Цвет	Обозначение	Артикул	Обозначение	Артикул
1НО	● (G) Зеленый	NP8-10M/13	667262	NP8-10MD/13	667595
	● (R) Красный	NP8-10M/14	667263	NP8-10MD/14	667596
1НЗ	● (G) Зеленый	NP8-01M/13	667260	NP8-01MD/13	667593
	● (R) Красный	NP8-01M/14	667261	NP8-01MD/14	667594
2НО	● (G) Зеленый	NP8-20M/13	667268	NP8-20MD/13	667601
	● (R) Красный	NP8-20M/14	667269	NP8-20MD/14	667602
2НЗ	● (G) Зеленый	NP8-02M/13	667266	NP8-02MD/13	667599
	● (R) Красный	NP8-02M/14	667267	NP8-02MD/14	667600
1НО+1НЗ	● (G) Зеленый	NP8-11M/13	667264	NP8-11MD/13	667597
	● (R) Красный	NP8-11M/14	667265	NP8-11MD/14	667598

Кнопка «грибок» Ø 60 мм с самовозвратом



NP8-M

Наличие подсветки		Без подсветки		С подсветкой (AC 110-230В)	
Контактный блок	Цвет	Обозначение	Артикул	Обозначение	Артикул
1НО	● (G) Зеленый	NP8-10M/23	578656	-	-
	● (R) Красный	NP8-10M/24	578657	-	-
1НЗ	● (G) Зеленый	NP8-01M/23	578654	-	-
	● (R) Красный	NP8-01M/24	578655	-	-
2НО	● (G) Зеленый	-	-	NP8-20MD/23	667634
	● (R) Красный	-	-	NP8-20MD/24	667633
1НО+1НЗ	● (G) Зеленый	-	-	NP8-11MD/23	667632
	● (R) Красный	-	-	NP8-11MD/24	667631

Кнопка «грибок» с фиксацией



NP8-ZS

Диаметр головки, мм		Ø 30		Ø 40		Ø 60	
Контактный блок	Цвет	Обозначение	Артикул	Обозначение	Артикул	Обозначение	Артикул
1НО	● (R) Красный	NP8-10ZS/34	667850	NP8-10ZS/14	667212	NP8-10ZS/24	667213
1НЗ		NP8-01ZS/34	667851	NP8-01ZS/14	667210	NP8-01ZS/24	667211
2НО		NP8-20ZS/34	667852	NP8-20ZS/14	667216	NP8-20ZS/24	667217
2НЗ		NP8-02ZS/34	667853	NP8-02ZS/14	667214	NP8-02ZS/24	667215
1НО+1НЗ		NP8-10IS/34	667854	NP8-10IS/14	667129	NP8-10IS/24	667130

Кнопка двойная с самовозвратом



NP8-S

Цвет кнопок	Цвет подсветки AC 110-230В	Контактный блок	Обозначение	Артикул
	Без подсветки	2НО	NP8-20S	667319
		2НЗ	NP8-02S	667318
		1НО+1НЗ	NP8-11S	667178
● (G) Зеленый + ● (R) Красный	○ (W) Белый	2НО	NP8-20SD/1	667621
			NP8-20SD/2	667625
			NP8-20SD/3	667622
			NP8-20SD/4	667623
			NP8-20SD/5	667624
	● (G) Зеленый	2НЗ	NP8-02SD/1	667626
			NP8-02SD/2	667630
			NP8-02SD/3	667627
			NP8-02SD/4	667628
			NP8-02SD/5	667629
	● (R) Красный	1НО+1НЗ	NP8-11SD/1	667562
			NP8-11SD/2	667563
			NP8-11SD/3	667564
			NP8-11SD/4	667565
			NP8-11SD/5	667566

Световой индикатор



NP8-D

Цвет	Напряжение	Обозначение	Артикул
○ (W) Белый	AC110-230В	NP8-20D/1	667539
● (G) Зеленый		NP8-20D/3	667545
● (R) Красный		NP8-20D/4	667546
● (Y) Желтый		NP8-20D/5	667639
● (B) Синий		NP8-20D/6	667640

Переключатели на 2 положения





NP8-X

Положения переключателя	Наличие подсветки		Без подсветки		С подсветкой (AC 110-230В)	
	Контактный блок	Цвет	Обозначение	Артикул	Обозначение	Артикул
С фиксацией	1НО	○ (W) Белый	NP8-10X/211	578660	NP8-10XD/211	667617
		● (B) Черный	NP8-10X/212	578661	-	-
		● (G) Зеленый	NP8-10X/213	667220	NP8-10XD/213	667569
		● (R) Красный	NP8-10X/214	667221	NP8-10XD/214	667570
		● (Y) Желтый	NP8-10X/215	578658	NP8-10XD/215	667637
		● (B) Синий	NP8-10X/216	578659	NP8-10XD/216	667638
	1НЗ	○ (W) Белый	-	-	NP8-01XD/211	667674
		● (B) Черный	-	-	-	-
		● (G) Зеленый	NP8-01X/213	667218	NP8-01XD/213	667567
		● (R) Красный	NP8-01X/214	667219	NP8-01XD/214	667568
		● (Y) Желтый	-	-	NP8-01XD/215	667675
		● (B) Синий	-	-	NP8-01XD/216	667676
	2НО	○ (W) Белый	NP8-20X/211	578933	-	-
		● (B) Черный	NP8-20X/212	578937	-	-
		● (G) Зеленый	NP8-20X/213	667224	NP8-20XD/213	667574
		● (R) Красный	NP8-20X/214	667225	NP8-20XD/214	667573
		● (Y) Желтый	NP8-20X/215	667721	-	-
		● (B) Синий	-	-	-	-
2НЗ	● (G) Зеленый	NP8-02X/213	667222	NP8-02XD/213	667571	
	● (R) Красный	NP8-02X/214	667223	NP8-02XD/214	667572	
1НО+1НЗ	○ (W) Белый	NP8-11X/211	667131	NP8-11XD/211	667552	
	● (B) Черный	NP8-11X/212	578129	-	-	
	● (G) Зеленый	NP8-11X/213	667132	NP8-11XD/213	667553	
	● (R) Красный	NP8-11X/214	667133	NP8-11XD/214	667554	
	● (Y) Желтый	NP8-11X/215	667134	NP8-11XD/215	667555	
	● (B) Синий	NP8-11X/216	667135	NP8-11XD/216	667556	
С самовозвратом на 90°	1НО	○ (W) Белый	NP8-10X/221	578775	NP8-10XD/221	667677
		● (B) Черный	NP8-10X/222	578776	-	-
		● (G) Зеленый	NP8-10X/223	578740	NP8-10XD/223	667648
		● (R) Красный	NP8-10X/224	578741	NP8-10XD/224	667649
		● (Y) Желтый	NP8-10X/225	578777	NP8-10XD/225	667678
		● (B) Синий	NP8-10X/226	578778	NP8-10XD/226	667679
	1НЗ	○ (W) Белый	NP8-01X/221	578771	-	-
		● (B) Черный	NP8-01X/222	578772	-	-
		● (G) Зеленый	NP8-01X/223	578738	NP8-01XD/223	667646
		● (R) Красный	NP8-01X/224	578739	NP8-01XD/224	667647
		● (Y) Желтый	NP8-01X/225	578773	-	-
		● (B) Синий	NP8-01X/226	578774	-	-
	2НО	○ (W) Белый	NP8-20X/221	578786	NP8-20XD/221	667686
		● (B) Черный	NP8-20X/222	578787	-	-
		● (G) Зеленый	NP8-20X/223	578746	NP8-20XD/223	667654
		● (R) Красный	NP8-20X/224	578747	NP8-20XD/224	667655
		● (Y) Желтый	NP8-20X/225	578788	NP8-20XD/225	667687
		● (B) Синий	NP8-20X/226	578789	NP8-20XD/226	667688
	2НЗ	○ (W) Белый	NP8-02X/221	578782	NP8-02XD/221	667683
		● (B) Черный	NP8-02X/222	578783	-	-
		● (G) Зеленый	NP8-02X/223	578744	NP8-02XD/223	667652
		● (R) Красный	NP8-02X/224	578745	NP8-02XD/224	667653
		● (Y) Желтый	NP8-02X/225	578784	NP8-02XD/225	667684
		● (B) Синий	NP8-02X/226	578785	NP8-02XD/226	667685
1НО+1НЗ	○ (W) Белый	NP8-11X/221	578779	NP8-11XD/221	667680	
	● (B) Черный	NP8-11X/222	578766	-	-	
	● (G) Зеленый	NP8-11X/223	578742	NP8-11XD/223	667650	
	● (R) Красный	NP8-11X/224	578743	NP8-11XD/224	667651	
	● (Y) Желтый	NP8-11X/225	578780	NP8-11XD/225	667681	
	● (B) Синий	NP8-11X/226	578781	NP8-11XD/226	667682	

Переключатели на 3 положения



NP8-X

Положения переключателя	Наличие подсветки		Без подсветки		С подсветкой (AC 110-230В)	
	Контактный блок	Цвет	Обозначение	Артикул	Обозначение	Артикул
 С фиксацией	2НЗ	○ (W) Белый	NP8-02X/311	-	-	-
		● (B) Черный	NP8-02X/312	578965	-	-
		● (G) Зеленый	NP8-02X/313	667226	NP8-02XD/313	667576
		● (R) Красный	NP8-02X/314	667227	NP8-02XD/314	667575
		● (Y) Желтый	NP8-02X/315	-	-	-
		● (B) Синий	NP8-02X/316	-	-	-
	2НО	○ (W) Белый	NP8-20X/320	578934	NP8-20XD/311	667614
		● (B) Черный	NP8-20X/312	578131	-	-
		● (G) Зеленый	NP8-20X/313	667228	NP8-20XD/313	667577
		● (R) Красный	NP8-20X/314	667229	NP8-20XD/314	667578
		● (Y) Желтый	NP8-20X/315	667368	NP8-20XD/315	667615
		● (B) Синий	NP8-20X/316	578939	NP8-20XD/316	667616
	1НО+1НЗ	○ (W) Белый	NP8-11X/311	667136	NP8-11XD/311	667557
		● (B) Черный	NP8-11X/312	667137	-	-
		● (G) Зеленый	NP8-11X/313	667138	NP8-11XD/313	667558
		● (R) Красный	NP8-11X/314	667139	NP8-11XD/314	667559
		● (Y) Желтый	NP8-11X/315	667140	NP8-11XD/315	667560
		● (B) Синий	NP8-11X/316	667141	NP8-11XD/316	667561
 С само-возвратом на 90°	2НО	○ (W) Белый	NP8-20X/331	578851	NP8-10XD/321	667707
		● (B) Черный	NP8-20X/332	578767	-	-
		● (G) Зеленый	NP8-20X/333	578760	NP8-10XD/323	667668
		● (R) Красный	NP8-20X/334	578763	NP8-10XD/324	667671
		● (Y) Желтый	NP8-20X/335	578854	NP8-10XD/325	667710
		● (B) Синий	NP8-20X/336	578857	NP8-10XD/326	667713
	2НЗ	○ (W) Белый	NP8-02X/331	578839	NP8-20XD/321	667698
		● (B) Черный	NP8-02X/332	578842	-	-
		● (G) Зеленый	NP8-02X/333	578754	NP8-20XD/323	667662
		● (R) Красный	NP8-02X/334	578757	NP8-20XD/324	667665
		● (Y) Желтый	NP8-02X/335	578845	NP8-20XD/325	667701
		● (B) Синий	NP8-02X/336	578848	NP8-20XD/326	667704
	1НО+1НЗ	○ (W) Белый	NP8-11X/331	578830	NP8-11XD/321	667689
		● (B) Черный	NP8-11X/332	667372	-	-
		● (G) Зеленый	NP8-11X/333	578748	NP8-11XD/323	667656
		● (R) Красный	NP8-11X/334	578751	NP8-11XD/324	667659
		● (Y) Желтый	NP8-11X/335	578833	NP8-11XD/325	667692
		● (B) Синий	NP8-11X/336	578836	NP8-11XD/326	667695



NP8-XD

Переключатели с ключом



NP8-Y

Контактный блок	Положения переключателя	Обозначение	Артикул	Положения переключателя	Обозначение	Артикул
1НО		NP8-10Y/21	578130		NP8-10Y/22	578669
1НЗ		NP8-01Y/21	667179		NP8-01Y/22	578668
2НО		NP8-20Y/21	667182		NP8-20Y/22	578672
2НЗ		NP8-02Y/21	667181		NP8-02Y/22	578671
1НО+1НЗ		NP8-11Y/21	667180		NP8-11Y/22	578670
2НО		NP8-20Y/31	667185		NP8-20Y/33	578679
2НЗ		NP8-02Y/31	667184		NP8-02Y/33	578676
1НО+1НЗ		NP8-11Y/31	667183		NP8-11Y/23	578673

Светодиодные элементы, AC 110-230В



NP8

Наименование	Цвет	Артикул
Светодиодный элемент для NP8	○ (W) Белый	667538
	● (G) Зеленый	667534
	● (R) Красный	667535
	● (Y) Желтый	667536
	● (B) Синий	667537

Блоки контактные



NP8-BE101

Обозначение	Контактный блок	Артикул
Блок контактный для NP8	1НО	669998
	1НЗ	669999

Габаритно-присоединительные размеры (мм)

NP8-BN

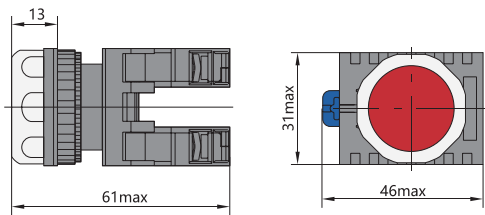

NP8-BND

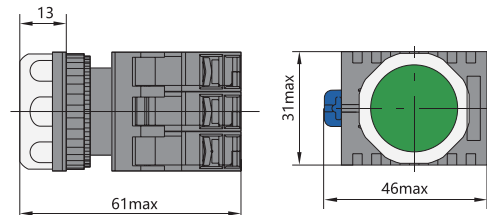

NP8-GN

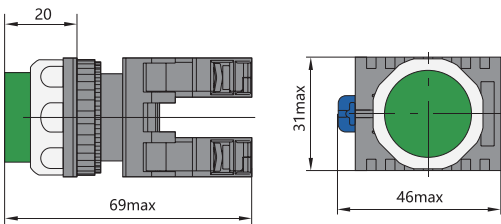

NP8-GND

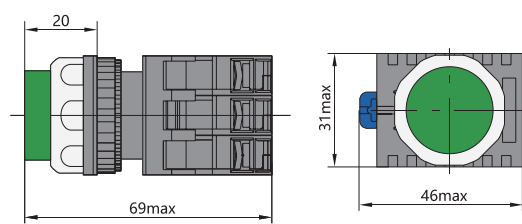

NP8-M

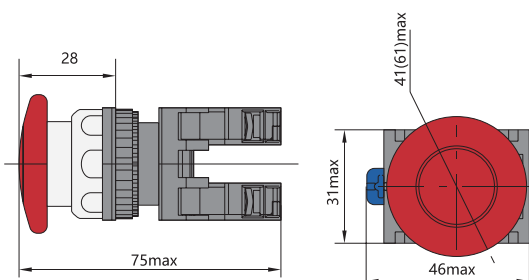

NP8-MD

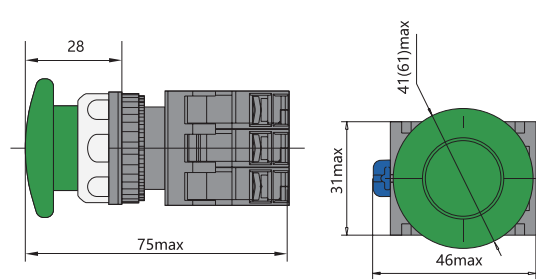

NP8-ZS

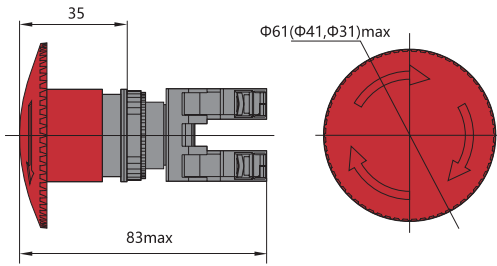

NP8-S

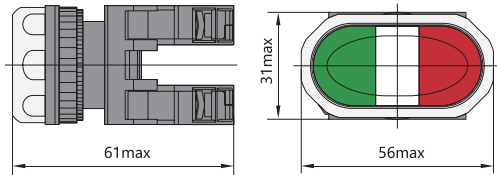

NP8-SD

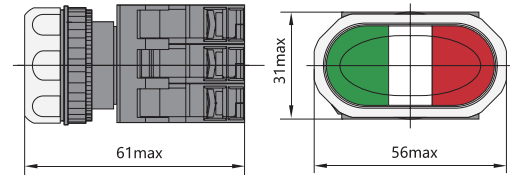

NP8-D

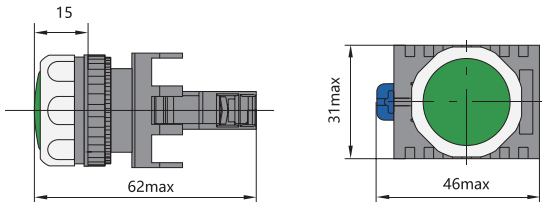

NP8-X

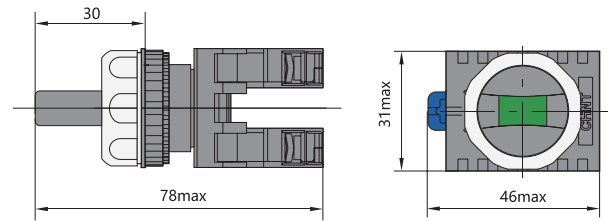

NP8-XD

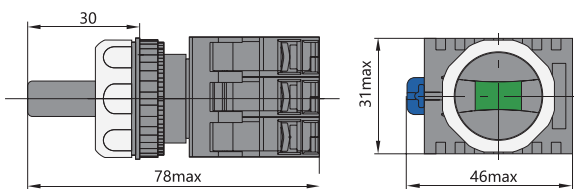

NP8-Y

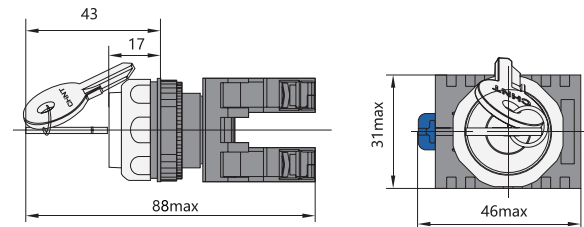

3

Посты
кнопочные

NPН1

Посты кнопочные

Описание

Посты кнопочные серии NPН1 предназначены для применения в электрических цепях переменного тока частотой 50/60Гц напряжением до 415В и постоянного тока до 250В для управления подъемными механизмами, включения и отключения электрического оборудования, изменения направления вращения электроприводов, для экстренного отключения устройств и т.п.



Структура условного обозначения

NPН1 – X1

Обозначение серии

Количество элементов:

1 – 1 плоская кнопка или 1 кнопка «грибок» или 1 переключатель

2 – 2 плоские кнопки

3 – 3 плоские кнопки или 2 плоские кнопки + индикатор

Исполнение элементов: см раздел «Исполнения постов и габаритно-присоединительные размеры»

Пример обозначения: Кнопочный пост NPН1-1011,1НЗ

Основные технические параметры

Название параметра		Значение	
Соответствие стандартам		ГОСТ IEC 60947-5-1	
Номинальное рабочее напряжение Ue, В	AC	415	
	AC/DC	250	
Номинальное напряжение изоляции Ui, В		500	
Номинальное импульсное напряжение Uimp, кВ		6	
Номинальная частота f, Гц		50/60	
Номинальный условный тепловой ток Ith, А		10	
Номинальный рабочий ток, А в категории применения	AC-15	≥ 40	
	DC-15	≥ 20	
Механическая износостойкость, циклов В/О	Утапливаемые и грибовидные кнопки	1×10 ⁶	
	Кнопки с подсветкой	3×10 ⁶	
	Другие типы	1×10 ⁵	
Электрическая износостойкость, циклов В/О	Утапливаемые и грибовидные кнопки при оперировании на переменном токе	5×10 ⁵	
	Утапливаемые и грибовидные кнопки при оперировании на постоянном токе	3×10 ⁶	
	Другие типы	1×10 ⁵	
Категория размещения		III	
Степень загрязнения		3	
Степень защиты		IP54/IP40	
Характеристики индикатора	Номинальный рабочий ток не более, мА при напряжении питания	AC/DC 6В; 12В; 24В; 36В	20
		AC 110/220 В	20
Установка и присоединение	Установка	На монтажной плате	
	Сечение кабеля для присоединения, мм ²	2,5	
	Длина кабеля для присоединения, мм	1,0	
Условия эксплуатации	Температура окружающего воздуха	От -5°С до +40°С, при среднесуточной не более +35°С	
	Высота над уровнем моря, не более	2000 м	
	Относительная влажность в месте установки при максимальной температуре +40°С, не более	90%	



NPH1-1001



NPH1-1007



NPH1-1009



NPH1-1011



NPH1-2001



NPH1-3001

Описание поста	Контактный блок	Маркировка	Цвет кнопки	Обозначение	Артикул
Кнопочные посты с 1 кнопкой	1НО	-	● (G) Зеленый	NPH1-1001	587066
	1НЗ	-	● (R) Красный	NPH1-1003	587068
Кнопочные посты с 1 переключателем	1НО	↘	● (B) Черный	NPH1-1007	587073
	2НО	↘	● (B) Черный	NPH1-1008	587070
Кнопочные посты с 1 кнопкой «грибок» Ø40 мм с фиксацией	1НЗ	-	● (R) Красный	NPH1-1009	587060
Кнопочные посты с 1 переключателем с ключом	1НЗ	↘	-	NPH1-1011	587071
Кнопочные посты с 2 кнопками	1НО	-	● (G) Зеленый	NPH1-2001	587064
	1НЗ	-	● (G) Зеленый		
	1НО		● (G) Зеленый	NPH1-2002	587061
	1НЗ	○	● (R) Красный		
	1НО	←	○ (W) Белый	NPH1-2003	587065
	1НЗ	→	● (B) Черный		
	1НО	↑	○ (W) Белый	NPH1-2004	587075
	1НЗ	↓	● (B) Черный		
Кнопочные посты с 3 кнопками	1НО	-	● (G) Зеленый	NPH1-3001	587069
	1НЗ	-	● (R) Красный		
	1НО	-	● (G) Зеленый		
	1НО		● (G) Зеленый	NPH1-3002	587067
	1НЗ	○	● (R) Красный		
	1НО		● (G) Зеленый		
	1НО	-	○ (W) Белый	NPH1-3003	587062
	1НЗ	○	● (R) Красный		
	1НО	-	● (B) Черный		
	1НО	-	○ (W) Белый		
1НО	-	● (G) Зеленый	NPH1-3004	587076	
1НЗ	○	● (R) Красный			
1НО	-	● (B) Черный	NPH1-3005 LED AC/DC 24В	587077	
1НО	-	● (G) Зеленый			
1НЗ	-	● (R) Красный			
1НЗ	Цвет индикатора	● (R) Красный			
1НО		● (G) Зеленый			
1НЗ	○	● (R) Красный			
1НО	-	● (B) Черный	NPH1-3006 LED AC/DC 24В	587074	
1НЗ	Цвет индикатора	● (R) Красный			

Габаритно-присоединительные размеры

Кнопочные посты NPH1-1001 ~ 1004 с 1 кнопкой

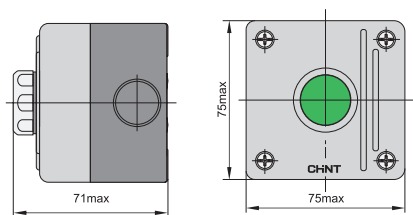

Кнопочные посты NPH1-1007 ~ 1007 с 1 переключателем

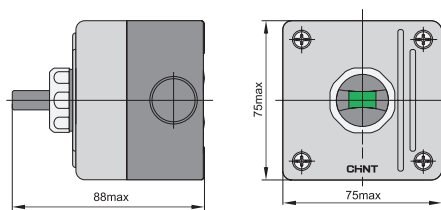

Кнопочные посты NPH1-1009 ~ 1010 с 1 кнопкой «грибок» Ø40 мм с фиксацией

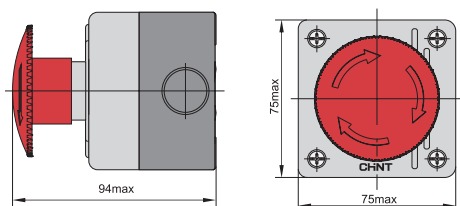

Кнопочные посты NPH1-1011 с 1 переключателем с ключом

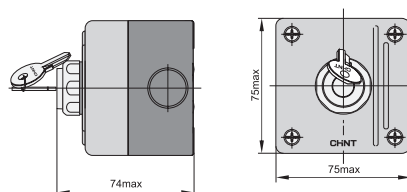

Кнопочные посты NPH1-2001 ~ 2004 с 2 кнопками

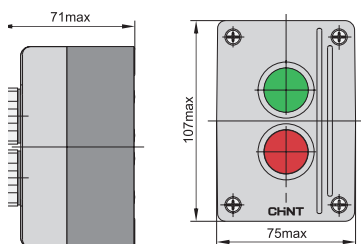

Кнопочные посты NPH1-3001 ~ 3004 с 3 кнопками

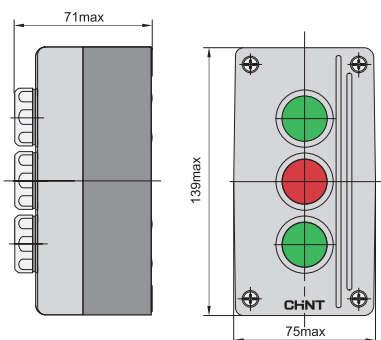

Кнопочные посты NPH1-3005 ~ 3006 с 2 кнопками и индикатором

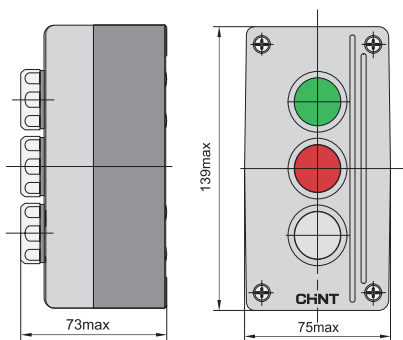

4

Пульты
кнопочные

NP3

Пульты кнопочные

Описание

Пульты кнопочные серии NP3 предназначены для применения в электрических цепях переменного тока частотой 50Гц напряжением до 380В и постоянного тока до 220В для управления подъемными механизмами, включения и отключения электрического оборудования, изменения направления вращения электроприводов, для экстренного отключения устройств и т.п.



Структура условного обозначения

Обозначение серии

Количество кнопок управления:

1 – 2 кнопки; 2 – 4 кнопки; 3 – 6 кнопок; 4 – 8 кнопок; 5 – 10 кнопок

Исполнение:

(без обозначения) – с кнопками управления, без специальных кнопок

А – с кнопками включения и отключения питания (кнопка «ВКЛ» с фиксацией)

К – с кнопками включения питания и аварийного отключения

Пример обозначения: Пульт кнопочный NP3-3 на 6 кнопок IP65 (R)

NP3 – X1 X2

Основные технические параметры

Название параметра		Значение
Соответствие стандартам		ГОСТ IEC 60947-5-1
Номинальное рабочее напряжение Ue, В		AC380; DC220
Условный тепловой ток Ith, А		10
Номинальный рабочий ток Ie, А в категории применения	AC-15	2,5 (380В); 4,5(220В)
	DC-13	0,3 (220В); 0,6 (110В)
Механическая износостойкость, тысяч циклов В/О		1000
Электрическая износостойкость, тысяч циклов В/О		500 (AC); 200 (DC)
Механическая износостойкость кнопок с подсветкой, тысяч циклов В/О		300
Механическая износостойкость прочих кнопок, тысяч циклов В/О		100
Сопротивление контактов (начальное значение), МОм		≤50
Устройство защиты от короткого замыкания		NT00-16 16А
Степень защиты		IP65
Категория размещения		II
Степень загрязнения		3
Установка и присоединение	Рабочее положение в пространстве	Произвольное
	Сечение кабеля для присоединения, мм ²	0,5÷4,0
Условия эксплуатации	Температура окружающего воздуха	От -5°C до +40°C, при среднесуточной не более +35°C
	Высота над уровнем моря, не более	2000 м
	Относительная влажность в месте установки при максимальной температуре +40°C, не более	50 %
Условия транспортировки и хранения	Температура хранения	От -35°C до +70°C
	Место хранения	Сухое, проветриваемое, защищенное от осадков и прямых солнечных лучей



NP3

E-038



NP3-A

с кнопками включения/отключения
(с механической блокировкой)

E-038



NP3-K

с кнопками пуска
и аварийной остановки

E-041

Габаритно-присоединительные размеры

NP3

NP3-1

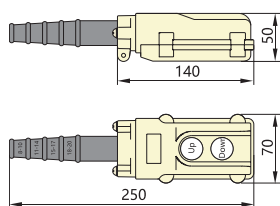

NP3-2

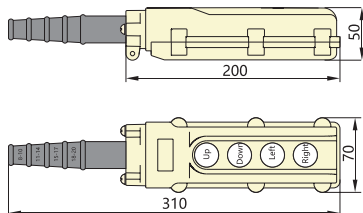

NP3-3

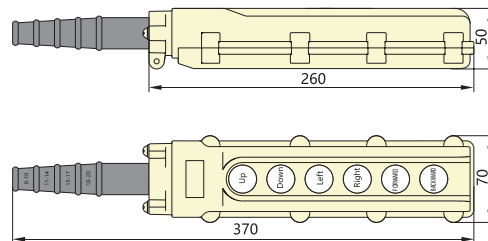

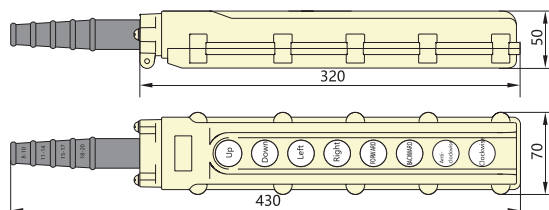

NP3-4

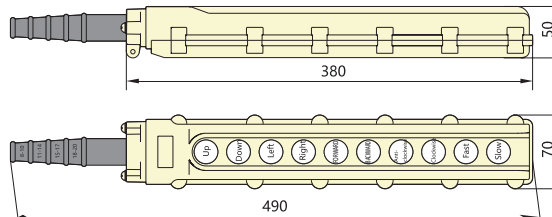

NP3-5



С кнопками управления

NP3	Модель	Выполняемые функции
	NP3-1	Вверх/вниз
	NP3-2	Вверх/вниз; влево/вправо
	NP3-3	Вверх/вниз; влево/вправо; вперед/назад
	NP3-4	Вверх/вниз; влево/вправо; вперед/назад; вращение по часовой стрелке/вращение против часовой стрелки
	NP3-5	Вверх/вниз; влево/вправо; вперед/назад; вращение по часовой стрелке/вращение против часовой стрелки; быстро/медленно

NP3-A

NP3-1A

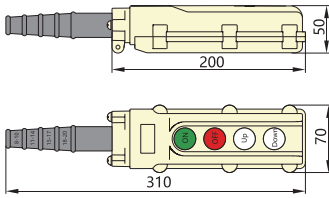

NP3-2A

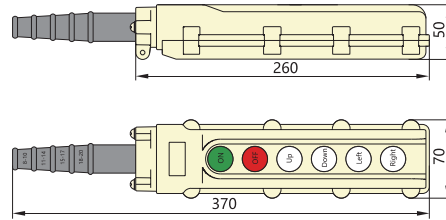



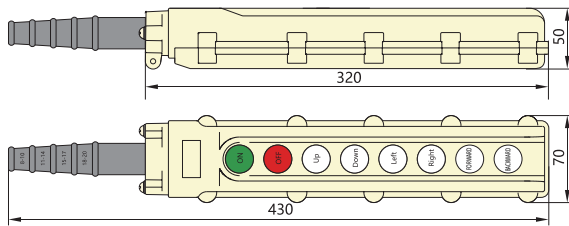

NP3-3A

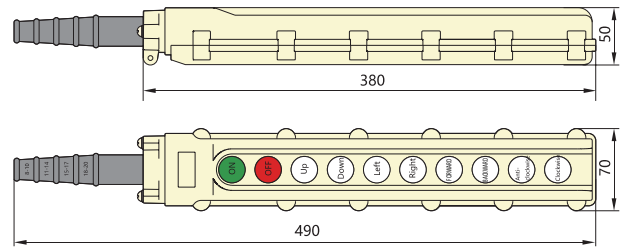

NP3-4A











С кнопками включения и отключения питания (кнопка «ВКЛ» с фиксацией)

NP3-A	Модель	Выполняемые функции
	NP3-1A	ВКЛ/ОТКЛ; вверх/вниз
	NP3-2A	ВКЛ/ОТКЛ; вверх/вниз; влево/вправо
	NP3-3A	ВКЛ/ОТКЛ; вверх/вниз; влево/вправо; вперед/назад
	NP3-4A	ВКЛ/ОТКЛ; вверх/вниз; влево/вправо; вперед/назад; вращение по часовой стрелке/вращение против часовой стрелки

NP3-K

С кнопками включения питания и аварийного отключения (кнопка «ВКЛ» с фиксацией)

NP3-K	Модель	Выполняемые функции
	NP3-1K	 Пуск; вверх/вниз
	NP3-2K	 Пуск; вверх/вниз; влево/вправо
	NP3-3K	 Пуск; вверх/вниз; влево/вправо; вперед/назад
	NP3-4K	 Пуск; вверх/вниз; влево/вправо; вперед/назад; вращение по часовой стрелке/вращение против часовой стрелки

Электрические схемы

NP3



NP3-A



NP3-K

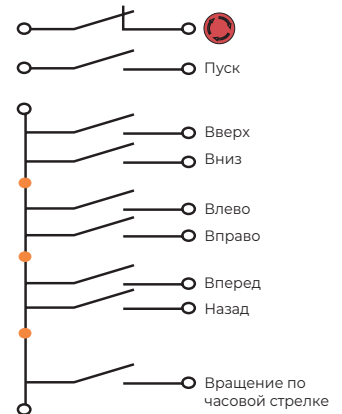

Артикулы для заказа

Пульт кнопочный без специальных кнопок

Исполнение	Обозначение	Артикул
2 кнопки	NP3-1	586051
4 кнопки	NP3-2	586052
6 кнопок	NP3-3	586053
8 кнопок	NP3-4	586054
10 кнопок	NP3-5	586055

Пульт кнопочный с кнопками включения и отключения питания

Исполнение	Обозначение	Артикул
4 кнопки	NP3-2A	586064
6 кнопок	NP3-3A	586065
8 кнопок	NP3-4A	586066
10 кнопок	NP3-5A	586067

Пульт кнопочный с кнопками включения и аварийного отключения "Грибок"

Исполнение	Обозначение	Артикул
4 кнопки	NP3-1K	586056
6 кнопок	NP3-2K	586057
8 кнопок	NP3-3K	586058
10 кнопок	NP3-4K	586059

5

Промежуточные реле

NJDC-17

Промежуточное реле с кнопкой тестирования

Описание

Промежуточные реле NJDC-17 предназначены для коммутации электрических цепей переменного и постоянного тока. Реле имеют прозрачный пылезащитный кожух и самоблокирующуюся кнопку тестирования.



Структура условного обозначения

NJDC-17-(D)/ X1 X2 X3 X4

Обозначение серии

Тип светодиодной индикации:
D – со светодиодным индикатором
Без обозначения – отсутствует индикатор

Количество переключающих контактов:
2Z – 2 контакта
2ZS – 2 контакта
3ZS – 3 контакта
4ZS – 4 контакта

Макс. коммутируемый ток, А: 3; 5; 10

Род тока сети управления:
AC – переменный ток
DC – постоянный ток

Напряжение катушки управления, В:
DC – 12; 24 В
AC – 24; 220; 380 В

Пример обозначения: Промежуточное реле с кнопкой тестирования NJDC-17/4ZS 4 конт. 3А DC24В (R)

Основные технические параметры

Название параметра		Значение			
Исполнение контактов		2Z	2ZS	3ZS	4ZS
Макс. коммутируемый ток, А		10	5	5	3
Макс. коммутируемая мощность	ВА	2200	1100	1100	660
	Вт	280	140	140	84
Номинальная нагрузка (резистивная), А (при AC220В/ DC28В)		10	5	5	3
Макс. напряжение переключения, В		AC250; DC125			
Сопротивление контактов, МОм		100			
Механическая износостойкость, тысяч циклов В/О		10 000			
Электрическая износостойкость, тысяч циклов В/О		300			
Сопротивление изоляции, МОм		100 (500 В постоянного тока)			
Диэлектрическая прочность, В AC	Между катушкой и ярмом	1500			
	Между разными группами контактов	500			
Время замыкания, мс		≤25			
Время отпускания, мс		≤25			
Ударопрочность		Ускорение: 100 м/с ² , длительность импульса: 11 мс			
Вибростойкость		Двойная амплитуда 1 мм, (10~55) Гц			

Название параметра		Значение
Тип выходных клемм		Вставные, для монтажа на печатной плате
Габаритные размеры, мм		27,5×21,5×35,5
Категория размещения		III
Степень загрязнения		3
Степень защиты		IP40
Установка и присоединения	Установка	На монтажной плате
	Рабочее положение	Горизонтально или вертикально
	Сечение медного кабеля, мм ²	2,5
Условия эксплуатации	Температура окружающего воздуха	От -25°C до +55°C, при среднесуточной не более +35°C
	Атмосферное давление	86÷106 кПа
	Высота над уровнем моря, не более	2000 м
	Относительная влажность в месте установки при максимальной температуре +20°C, не более	90 %

Параметры катушек управления

Название параметра	Катушка постоянного тока	Катушка переменного тока
Потребляемая мощность	0,9 Вт	1,8 ВА
Напряжение срабатывания, % от Ue	≤80% Ue	≤80% Ue
Напряжение отпускания, % от Ue	≥10% Ue	≥20% Ue
Максимальное напряжение, В	110 % Ue	110 % Ue

Номинальное напряжение, В DC	Напряжение срабатывания, В DC	Напряжение отпускания, В DC	Сопротивление катушки, Ом ±10%
12	9,0	1,2	160
24	18,0	2,4	640

Номинальное напряжение, В AC	Напряжение срабатывания, В AC	Напряжение отпускания, В AC	Сопротивление катушки, Ом ±10%
24	19,2	4,8	180
220	176,0	44	14500
380	304,0	76	39000

Примечание. Значения параметров катушек при условии температуры окружающей среды 25 °С.

Соответствующие розетки (опционально)

Модель реле	NJDC-17(D)/2Z	NJDC-17(D)/2ZS	NJDC-17(D)/3ZS	NJDC-17(D)/4ZS
Модель соответствующий розетки	CZT08B-01	CZY08B-01	CZY11B	CZY14B
Размеры розетки, мм	68×30×28	63×30,5×26	63×30,5×26	63×30,5×26
Форма выводов розетки	Винтовые зажимы, установка на DIN-рейку			

Электрические схемы (вид снизу)

2Z

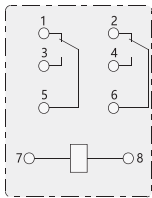

2ZS

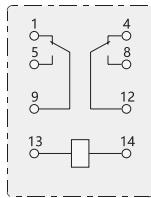

3ZS

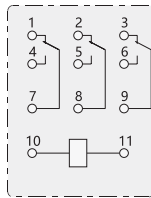

4ZS

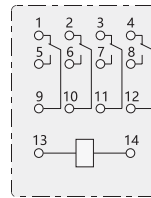

2Z, с индикатором

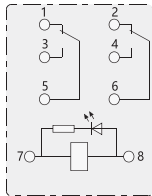

2ZS, с индикатором

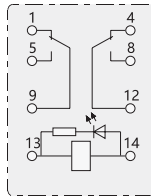

3ZS, с индикатором

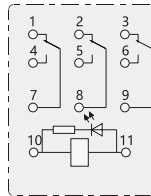

4ZS, с индикатором

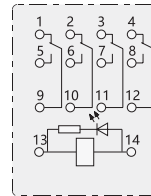

2Z, с индикатором и диодом

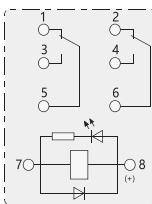

2ZS, с индикатором и диодом

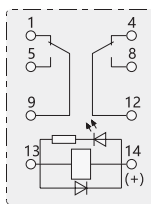

3ZS, с индикатором и диодом

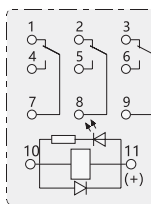

4ZS, с индикатором и диодом

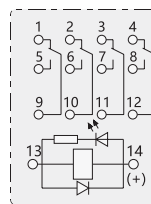

Чертеж отверстий на печатной плате

2Z

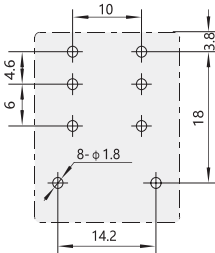

2ZS

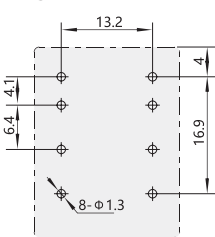

3ZS

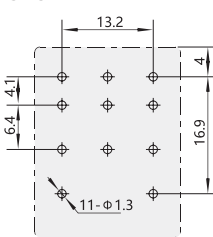

4ZS

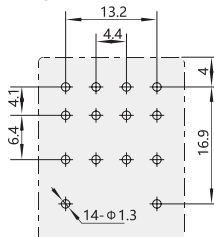

Габаритно-присоединительные размеры

Втычное исполнение, 2Z

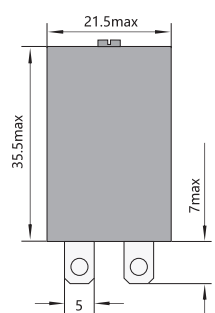

Втычное исполнение, 2ZS

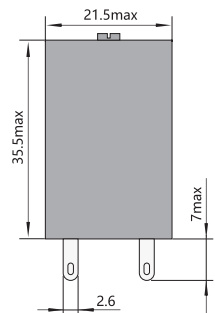

Втычное исполнение, 3ZS

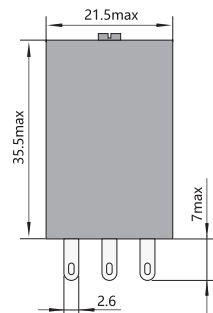

Втычное исполнение, 4ZS

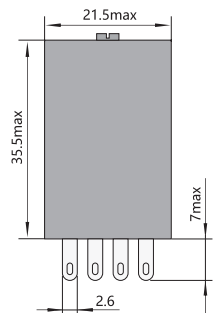

На печатную плату, 2Z

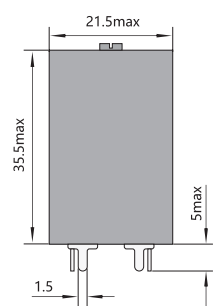

На печатную плату, 2ZS

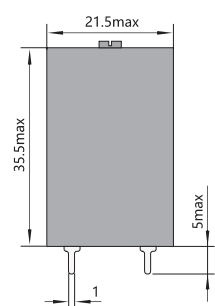

На печатную плату, 3ZS

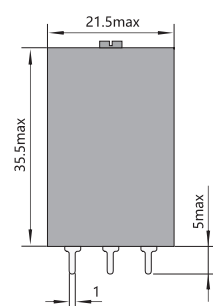

На печатную плату, 4ZS

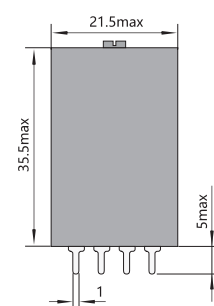

Артикулы для заказа

Промежуточное реле с кнопкой тестирования и светодиодным индикатором

Количество переключающих контактов	Номинальный ток, А	Род тока и напряжения цепи управления			
		DC 12В		DC 24В	
		Обозначение	Артикул	Обозначение	Артикул
2	5	NJDC-17(D)/2ZS	651136	NJDC-17(D)/2ZS	651137
2	10	NJDC-17(D)/2Z	651133	NJDC-17(D)/2Z	651134
3	5	NJDC-17(D)/3ZS	651139	NJDC-17(D)/3ZS	651140
4	3	NJDC-17(D)/4ZS	651143	NJDC-17(D)/4ZS	651144

Количество переключающих контактов	Номинальный ток, А	Род тока и напряжения цепи управления			
		AC 24В		AC 220В	
		Обозначение	Артикул	Обозначение	Артикул
2	5	-	-	NJDC-17(D)/2ZS	651135
2	10	-	-	NJDC-17(D)/2Z	651132
3	5	-	-	NJDC-17(D)/3ZS	651138
4	3	NJDC-17(D)/4ZS	651142	NJDC-17(D)/4ZS	651141

Промежуточное реле с кнопкой тестирования

Количество переключающих контактов	Номинальный ток, А	Род тока и напряжения цепи управления			
		DC 12В		DC 24В	
		Обозначение	Артикул	Обозначение	Артикул
2	5	NJDC-17/2ZS	651153	NJDC-17/2ZS	651154
2	10	NJDC-17/2Z	651149	NJDC-17/2Z	651150
3	5	NJDC-17/3ZS	651156	NJDC-17/3ZS	651157
4	3	NJDC-17/4ZS	651160	NJDC-17/4ZS	651161

Количество переключающих контактов	Номинальный ток, А	Род тока и напряжения цепи управления					
		AC 24В		AC 220В		AC 380В	
		Обозначение	Артикул	Обозначение	Артикул	Обозначение	Артикул
2	5	-	-	NJDC-17/2ZS	651151	NJDC-17/2ZS	651152
2	10	-	-	NJDC-17/2Z	651147	NJDC-17/2Z	651148
3	5	-	-	NJDC-17/3ZS	651155	-	-
4	3	NJDC-17/4ZS	651159	NJDC-17/4ZS	651158	-	-

Аксессуары NJDC-17

Количество переключающих контактов	Номинальный ток, А	Розетка		Фиксатор	
		Обозначение	Артикул	Обозначение	Артикул
2	5	CZY08B-01	285978	NG103	269900
2	10	CZT08B-01	289999		
3	5	CZY11B	285980		
4	3	CZY14B	285982		

JZX-22F

Промежуточное реле

Описание

Промежуточные реле JZX-22F предназначены для коммутации электрических цепей переменного и постоянного тока. Реле имеют прозрачный пылезащитный кожух.



Структура условного обозначения

JZX-22F – (D) / X1 X2 X3 X4

Обозначение серии

Тип светодиодной индикации:
D – со светодиодным индикатором
Без обозначения – отсутствует индикатор

Количество переключающих контактов:
2 – 2 контакта
3 – 3 контакта
4 – 4 контакта

Макс. коммутируемый ток, А: 3; 5

Род тока сети управления:
AC – переменный ток
DC – постоянный ток

Напряжение катушки управления, В:
DC – 12; 24; 220 В
AC – 12; 24; 110; 220 В

Пример обозначения: Промежуточное реле JZX-22F(D) 4 конт. с инд. LED 3А 24В DC (R)

Основные технические параметры

Название параметра		Значение		
Исполнение контактов		2	3	4
Макс. коммутируемый ток, А		5	5	3
Макс. коммутируемая мощность	ВА	1100		660
	Вт	140		84
Номинальная нагрузка (резистивная), А (при AC220В/ DC28В)		5	5	3
Макс. напряжение переключения, В		AC250; DC125		
Сопротивление контактов, МОм		100		
Механическая износостойкость, тысяч циклов В/О		10 000		
Электрическая износостойкость, тысяч циклов В/О		100		
Сопротивление изоляции, МОм		100		
Диэлектрическая прочность, В AC	Между катушкой и ярмом	1500		
	Между разными группами контактов	500		
Время замыкания, мс		≤25		
Время отпускания, мс		≤25		
Вибростойкость		Двойная амплитуда 1 мм, (10~55) Гц		
Тип выходных клемм		Вставные, для монтажа на печатной плате		

Название параметра		Значение
Габаритные размеры, мм		27,5×21,5×35,5
Категория размещения		III
Степень загрязнения		3
Степень защиты		IP40
Установка и присоединения	Установка	На монтажной плате
	Рабочее положение	Горизонтально или вертикально
	Сечение медного кабеля, мм ²	2,5
Условия эксплуатации	Температура окружающего воздуха	От -25°C до +55°C, при среднесуточной не более +35°C
	Атмосферное давление	86±106 кПа
	Высота над уровнем моря, не более	2000 м
	Относительная влажность в месте установки при максимальной температуре +20°C, не более	90%

Параметры катушек управления

Название параметра	Катушка постоянного тока	Катушка переменного тока
Потребляемая мощность	0,9 Вт	0,9 Вт
Напряжение срабатывания, % от Ue	≤80% Ue	≤80% Ue
Напряжение отпускания, % от Ue	≥10% Ue	≥20% Ue
Максимальное напряжение, В	110 % Ue	110 % Ue

Соответствующие розетки (опционально)

Модель реле	JZX-22F(D) 2			JZX-22F(D) 3		JZX-22F(D) 4		
	Модель соответствующей розетки	CZY08B-01	CZY08A-02 (компакт. корпус)	CZY11A-E (Закрытые присоед. контакты)	CZY11A	CZY14A-E (Закрытые присоед. контакты)	CZY14A	CZY14B
Размеры розетки, мм	72×23×31	63×30,5×26	72×23×31	72×30×31	72×30×31	72×30×31	72×30×31	63×30,5×26
Форма выводов розетки	Винтовые зажимы, установка на DIN-рейку							

Электрические схемы (вид снизу)

2, с индикатором

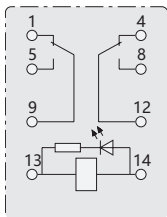

3, с индикатором

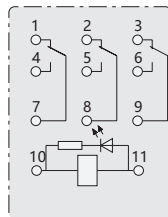

4, с индикатором

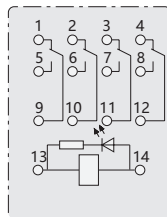

Чертеж отверстий на печатной плате

2

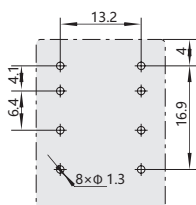

3

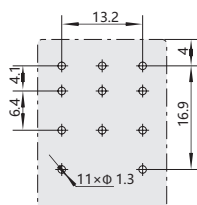

4

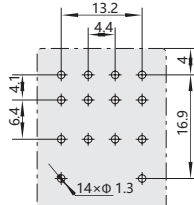

Габаритно-присоединительные размеры

Втычное
исполнение, 2

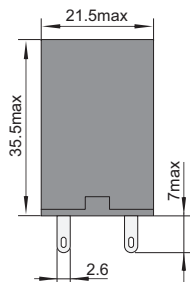

Втычное
исполнение, 3

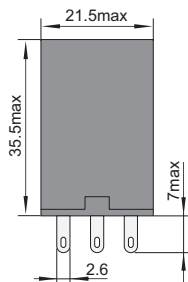

Втычное
исполнение, 4

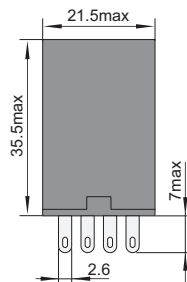

Втычное
исполнение

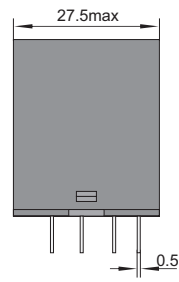

На печатную
плату, 2

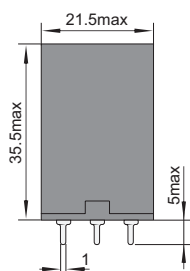

На печатную
плату, 3

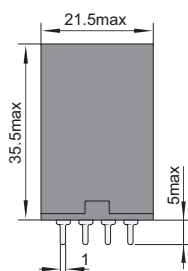

На печатную
плату, 4

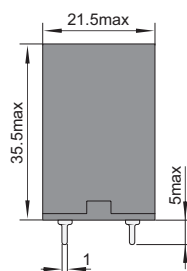

На печатную
плату

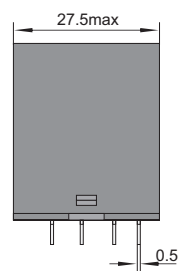

Артикулы для заказа

Промежуточное реле со светодиодным индикатором

Кол-во перекл. контактов	Ном. ток, А	Род тока и напряжения цепи управления							
		DC 12В		DC 24В		DC 110В		DC 220В	
		Обозначение	Артикул	Обозначение	Артикул	Обозначение	Артикул	Обозначение	Артикул
3	5	JZX-22F(D) 3	285205	JZX-22F(D) 3	285207	JZX-22F(D) 3	285210	JZX-22F(D) 3	285213
4	3	JZX-22F(D) 4	285134	JZX-22F(D) 4	285135	JZX-22F(D) 4	285224	JZX-22F(D) 4	285227

Кол-во перекл. контактов	Ном. ток, А	Род тока и напряжения цепи управления					
		AC 12В		AC 24В		AC 110В	
		Обозначение	Артикул	Обозначение	Артикул	Обозначение	Артикул
2	5	JZX-22F(D) 2	-	JZX-22F(D) 2	-	JZX-22F(D) 2	333109
3	5	JZX-22F(D) 3	285196	JZX-22F(D) 3	285197	JZX-22F(D) 3	285200
4	3	JZX-22F(D) 4	285215	JZX-22F(D) 4	285449	JZX-22F(D) 4	285447

Кол-во перекл. контактов	Ном. ток, А	Род тока и напряжения цепи управления			
		AC 220В		AC 380В	
		Обозначение	Артикул	Обозначение	Артикул
2	5	JZX-22F(D) 2	333110	JZX-22F(D) 2	-
3	5	JZX-22F(D) 3	285202	JZX-22F(D) 3	285212
4	3	JZX-22F(D) 4	285448	JZX-22F(D) 4	285226

Аксессуары JZX-22F

Количество переключающих контактов	Номинальный ток, А	Розетка		Фиксатор	
		Обозначение	Артикул	Обозначение	Артикул
2	5	CZY08A-E	285960	NG102	269901
		CZY08B-01	285978	NG103	269900
		CZY08A-02	285962	NG102	269901
3	5	CZY11A-E	285959	NG102	269901
		CZY11A	146138	NG102	269901
4	3	CZY14A-E	285958	NG102	269901
		CZY14A	285961	NG102	269901
		CZY14B	285982	NG103	269900

6 | Реле времени

JSZ3

Реле времени

Описание

Реле времени серии JSZ3 предназначены для контроля времени в цепях управления различными нагрузками, например, в системах автоматического управления станками, с частотой переменного тока 50/60 Гц и номинальным напряжением до 380 В и постоянного тока до 24 В.

Соответствуют требованиям стандарта ГОСТ IEC 60947-5-1



Структура условного обозначения

JSZ3 – X1

Обозначение серии

Код диапазона задержки времени:

A – базовое исполнение (задержка переключения, реле многодиапазонного типа)

C – с мгновенным срабатыванием (задержка переключения, реле многодиапазонного типа)

F – задержка переключения

Y – задержка при пуске по схеме «звезда/треугольник» (задержка переключения)

R – повторяющаяся циклическая задержка (задержка переключения)

Пример обозначения: Реле времени JSZ3C-F с мгновенным срабатыванием 0,25-2/2мин/2/12ч AC220В

Основные технические параметры

Тип реле	JSZ3A	JSZ3C	JSZ3F	JSZ3Y	JSZ3R
Режим работы	Задержка переключения	Задержка переключения с момент. срабат. контакта	Задержка переключения	Задержка переключения при пуске по схеме «звезда/треугольник»	Повторяющаяся циклическая задержка
Настраиваемая задержка времени	A: (0,05–0,5) с/5 с/30 с/3 мин B: (0,1–1) с/10 с/60 с/6 мин C: (0,5–5) с/50 с/5 мин/30 мин D: (1–10) с/100 с/10 мин/60 мин E: (5–60) с/10 мин/60 мин/6 ч F: (0,25–2) мин/2 мин./2 ч/12 ч G: (0,5–4) мин/40 мин/4 ч/24 ч			(0,1–1) с (1–10) с (2,5–30) с (5–60) с (15–180) с	(2,5–30) с/30 мин
Способ настройки	Потенциометр				
Номинальное рабочее напряжение U _e	AC 50/60 Гц 220В, 380В				
Диапазон срабатывания, % от U _e	(85÷110)%				
Погрешность задержки времени	≤ 10%				
Состояние контакта	Задержка переключения 2-х контактов	Задержка переключения 1 контакта и мгновенное переключение 1 контакта	Задержка переключения контакта	Задержка переключения контактов «звезда/треугольник»	Задержка переключения контакта
Условный тепловой ток I _{th} , А	5				
Номинальный рабочий ток в категории применения I _e , А	AC-15: 0,75А(220 В); 0,47А (380 В)				
Механическая износостойкость, тысяч циклов В/О	1000				
Электрическая износостойкость, тысяч циклов В/О	100				
Условия эксплуатации	Установка	На монтажную плату			
	Температура эксплуатации	От -5°C до +40°C			
	Относительная влажность	До 90% при температуре +20°C			
	Атмосферное давление	86±106 кПа			
	Высота над уровнем моря, не более	2000 м			

Электрические схемы

JSZ3A

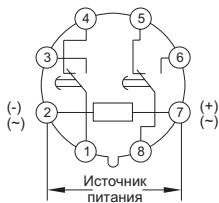

JSZ3C

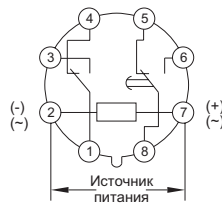

JSZ3F

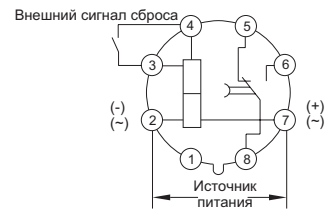

JSZ3Y

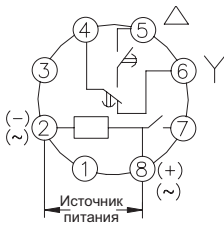

JSZ3R

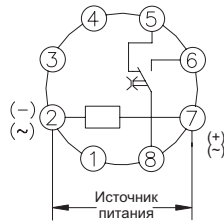

Габаритно-присоединительные размеры

JSZ3A-, C-, F, Y

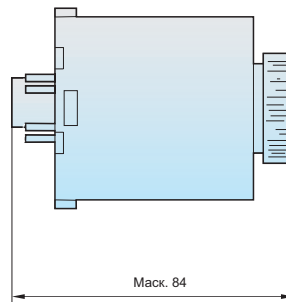
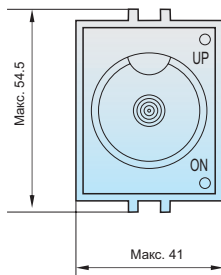

JSZ3R

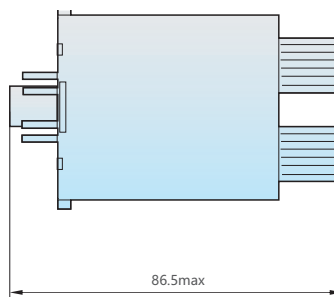
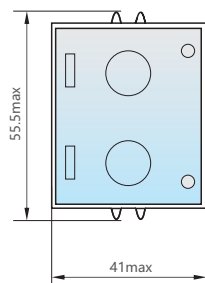

Размер монтажных отверстий

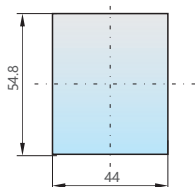

Артикулы для заказа

Реле с задержкой при включении

Настраиваемая задержка времени	Номинальное рабочее напряжение Ue	Режим работы			
		Задержка включения		Задержка включения 1-го контакта и мгновенное срабатыванием 2-го контакта	
		Обозначение	Артикул	Обозначение	Артикул
A: (0,05–0,5) с /5 с /30 с /3 мин	AC380B		-	JSZ3C-A	294349
A: (0,05–0,5) с /5 с /30 с /3 мин	AC220B	JSZ3A-A	294320	JSZ3C-A	294358
B: (0,1–1) с /10 с /60 с /6 мин		JSZ3A-B	294321	JSZ3C-B	294359
C: (0,5–5) с /50 с /5 мин. /30 мин		JSZ3A-C	294322	JSZ3C-C	294360
D: (1–10) с /100 с /10 мин. /60 мин		JSZ3A-D	294323	JSZ3C-D	294361
E: (5–60) с /10 мин/60 мин/6 ч		JSZ3A-E	294324	JSZ3C-E	294362
F: (0,25–2) мин /2 мин /2 ч /12 ч		JSZ3A-F	294325	JSZ3C-F	294363
G: (0,5–4) мин /40 мин /4 ч /24 ч		JSZ3A-G	294326	JSZ3C-G	294364

Реле с задержкой при отключении

Настраиваемая задержка времени	Номинальное рабочее напряжение Ue	Обозначение	Артикул
1 сек	AC220B	JSZ3F	294383
60 сек			294400
3 мин			294407

Реле с задержкой при пуске по схеме "звезда/треугольник"

Настраиваемая задержка времени	Номинальное рабочее напряжение Ue	Обозначение	Артикул
10 сек	AC220B	JSZ3Y	294671
30 сек			294673
60 сек			294675

Реле с задержкой при отключении

Настраиваемая задержка времени	Номинальное рабочее напряжение Ue	Обозначение	Артикул
30 сек / 30 мин	AC220B	JSZ3R	294685

Аксессуары JSZ3

Тип аксессуара	Обозначение	Артикул
Розетка	CZS08X-E	294995

JSZ6

Реле времени

Описание

Реле времени серии JSZ6 предназначены для обеспечения необходимого интервала времени при определенном алгоритме управления различными нагрузками, например, в системах автоматического управления станками, комплектным оборудованием и т.п.

Соответствуют требованиям стандарта ГОСТ IEC 60947-5-1.



Структура условного обозначения

JSZ6 – X1

Обозначение серии

Количество коммутируемых контактов:
2 – 2 контакта

Пример обозначения: Реле времени JSZ6-2 с задержкой переключения, 2 контактные группы, 10 с AC220В

Основные технические параметры

Название параметра		Значение
Тип реле		JSZ6-2
Количество коммутируемых контактов		2
Режим работы		Задержка переключения
Способ настройки		Потенциометр
Условный тепловой ток I _{th} , А		5
Номинальный рабочий ток I _e , А в категории применения		AC-15: 0,75 (220В); 0,47 (380В) DC-13: 0,27 (220В)
Диапазон выдержки времени		(1-10) с; (2,5-30) с
Номинальное напряжение катушки управления U _s , В	AC 50/60 Гц	220
Диапазон срабатывания, % от U _s		(85±110)%
Механическая износостойкость, тысяч циклов В/О		1000
Электрическая износостойкость, тысяч циклов В/О		100
Категория размещения		III
Степень загрязнения		3
Степень защиты		IP20
Установка и присоединения	Установка	На монтажной плате
	Рабочее положение	Горизонтально или вертикально
Условия эксплуатации	Температура окружающего воздуха	От -25°C до +55°C, при среднесуточной не более +35°C
	Атмосферное давление	86±106 кПа
	Высота над уровнем моря, не более	2000 м
	Относительная влажность в месте установки при максимальной температуре +20°C, не более	90 %

Электрические схемы

JSZ6-2

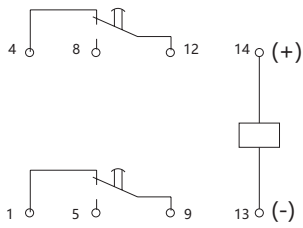

Габаритно-присоединительные размеры

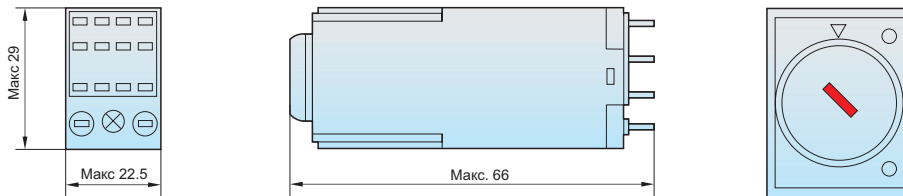

Артикулы для заказа

Настраиваемая задержка времени	Обозначение	Артикул
30 сек	JSZ6-2	294535
60 сек		294533

Аксессуары JSZ6

Тип аксессуара	Обозначение	Артикул
Розетка	CZY08B-01	285978

7

Переключатели кулачковые

LW32

Переключатели кулачковые

Описание

Переключатели кулачковые серии LW32 предназначены для коммутации электрических цепей в щитах, панелях управления и распределительных устройствах жилых и общественных зданий, а также пуска двигателей в сетях переменного тока напряжением до 440 В.

Они могут использоваться как главные выключатели, реверсивные переключатели, многопозиционные переключатели, переключатели для амперметра и вольтметра, переключатели для управления двигателями.



Структура условного обозначения

LW32 – X1 X2

Обозначение серии

Номинальный ток, А: 10; 25; 32; 63; 125





Тип переключателя: см. таблицу «Исполнения переключателей»

Пример обозначения: Кулачковый переключатель LW32 32/3, 32А, 3Р, «1-0-2»

Основные технические параметры

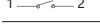
Название параметра		Значение									
Условный тепловой ток I _{th} , А		10		25		32		63		125	
Номинальный рабочий ток I _e , А в категории применения	AC-21A	10	10	25	25	32	32	63	63	125	125
	AC-22A	10	10	25	25	32	32	63	63	125	125
	AC-15	2,6	1,5	8	5	14	6	-	-	-	-
Номинальная мощность в категории применения, кВт	AC-23A	3	5	5,5	11	7,5	15	15	30	30	45
	AC-2	2,5	3,7	5,5	11	7,5	15	15	30	30	45
	AC-3	1,5	2,2	4	7,5	5,5	11	11	18,5	15	45
	AC-4	0,37	0,55	1,5	3	2,7	5,5	5,5	7,5	-	-
Номинальное рабочее напряжение U _e , В AC		230	400	230	400	230	400	230	400	230	400
Номинальное напряжение изоляции U _i , В AC		690									
Номинальная частота f, Гц		50/60									
Частота коммутаций, циклов/час		120									
Механическая износостойкость, тысяч циклов В/О		600									
Электрическая износостойкость, тысяч циклов В/О		200									
Степень защиты		IP40									
Категория размещения		2; 3									
Степень загрязнения		3									
Установка и присоединение	Установка	В отверстие передней панели или двери									
	Сечение медного кабеля для верхних/ нижних зажимов, мм ²	2,5÷35									
	Момент затяжки винтов, Нм	2,0									
Условия эксплуатации	Температура окружающего воздуха	От -5°C до +40°C (при среднесуточной не более +35°C)									
	Высота над уровнем моря, не более	2000 м									
	Относительная влажность в месте установки, не более	50 % (при максимальной температуре +40°C)									
Условия транспортировки и хранения	Температура хранения	От -25°C до +55°C									
	Место хранения	Сухое, проветриваемое, защищенное от осадков и прямых солнечных лучей									

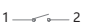
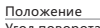
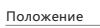
Исполнения переключателей

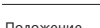
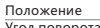
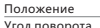
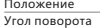
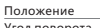
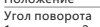
Программа переключений	Обозначение положение	Условный тепловой ток I _{th} , А	Кол-во полюсов	Исполнение переключателя	Артикул
Положение Угол поворота 1 — 2 	0-1	10	1	LW32-10/C01/1	425058
		25		LW32-25/C01/1	425059
Положение Угол поворота 1 — 2 3 — 4 	0-1	10	2	LW32-10/C02/1	425060
		25		LW32-25/C02/1	425061
Положение Угол поворота 1 — 2 3 — 4 5 — 6 	0-1	10	3	LW32-10/C03/2	425062
		25		LW32-25/C03/2	425063
		32		LW32-32/C03/2	425064
		63		LW32-63/C03/2	425065
		125		LW32-125/C03/2	425066
Положение Угол поворота 1 — 2 3 — 4 5 — 6 7 — 8 	0-1	10	4	LW32-10/C04/2	425067
		25		LW32-25/C04/2	425068
Положение Угол поворота 1 — 2 3 — 4 5 — 6 	ОТКЛ-ВКЛ	10	3	LW32-10/C03/2 «ОТКЛ-ВКЛ»	425069
		25		LW32-25/C03/2 «ОТКЛ-ВКЛ»	425070
		32		LW32-32/C03/2 «ОТКЛ-ВКЛ»	425071
		63		LW32-63/C03/2 «ОТКЛ-ВКЛ»	425072
		125		LW32-125/C03/2 «ОТКЛ-ВКЛ»	425073
Положение Угол поворота 1 — 2 3 — 4 	1-2	10	1	LW32-10/C11/1	425074
		25		LW32-25/C11/1	425075
Положение Угол поворота 1 — 2 3 — 4 5 — 6 7 — 8 	1-2	10	2	LW32-10/C22/2	425076
		25		LW32-25/C22/2	425077
Положение Угол поворота 1 — 2 3 — 4 5 — 6 7 — 8 9 — 10 11 — 12 	1-2	10	3	LW32-10/C33/3	425078
		25		LW32-25/C33/3	425079
		32		LW32-32/C33/3	425080
		63		LW32-63/C33/3	425081
Положение Угол поворота 1 — 2 3 — 4 	1-0-2	10	1	LW32-10/1	425192
		25		LW32-25/1	425082
Положение Угол поворота 1 — 2 3 — 4 5 — 6 7 — 8 	1-0-2	10	2	LW32-10/2	425137
		25		LW32-25/2	425052
Положение Угол поворота 1 — 2 3 — 4 5 — 6 7 — 8 9 — 10 11 — 12 	1-0-2	10	3	LW32-10/3	425138
		25		LW32-25/3	425053
		32		LW32-32/3	425037
		63		LW32-63/3	425040
		125		LW32-125/3	425042
Положение Угол поворота 1 — 2 3 — 4 5 — 6 7 — 8 	0-U _{AB} -U _{BC} -U _{CA}	10	3	LW32-10/УН2/2 для вольтметра	425054
		25		LW32-25/УН2/2 для вольтметра	425055
Положение Угол поворота 1 — 2 3 — 4 5 — 6 7 — 8 9 — 10 11 — 12 	U _{CA} -U _{BC} -U _{AB} -0-U _{AN} -U _{BN} -U _{CN}	10	3	LW32-10/УН5/3 для вольтметра	425056
		25		LW32-25/УН5/3 для вольтметра	425057

Габаритно-присоединительные размеры

Толщина монтажной панели 1-3 мм

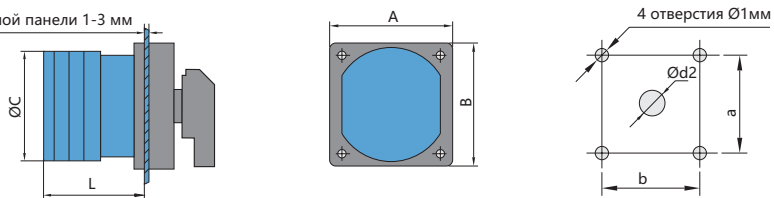

Тип реле	Размеры, мм							
	A	B	C	L	a	b	d1	d2
LW32-10	48	48	44	22,5	36	36	4,5	8
LW32-25	48	48	46	24	36	36	4,5	10
LW32-32	64	64	58	29	48	48	4,5	10
LW32-63	64	64	66	30,5	48	48	4,5	10
LW32-125	88	88	84	37	68	68	6	13

8

Выключатели путевые

Описание

Выключатели путевые серии YBLX применяются в электрических цепях переменного тока с напряжением до 380 В и постоянного тока с напряжением до 220 В для регулировки перемещения, изменения направления движения или скорости ходового механизма, автоматической регулировки станка, ограничение действия или перемещения или операционного контроля ходового механизма.

Структура условного обозначения

YBLX-K1 X1 11

Обозначение серии

Исполнение путевого выключателя:

- 1 – Рычаг с одним роликом
- 2 – Рычаг с двумя роликами
- 3 – Толкатель прямого действия
- 4 – Толкатель прямого действия с роликом
- 5 – Пружинный

11 – 2НО+2НЗ (см. схемы расположения контактов)

Пример обозначения: Выключатель путевой YBLX-K1/211 с двумя роликами (R)



YBLX-K3/20/X1/X2

Обозначение серии

Номер разработки

Тип защитного кожуха (см. схемы расположения контактов):
S – Вертикальный защитный кожух с кабельным вводом снизу

Исполнение выключателя:

- T – Регулируемый рычаг с одним роликом
- W – Пружинный с утоньшением на отклонение

Пример обозначения: Выключатель путевой YBLX-K3/20S/T Регулируемый рычаг с одним роликом (R)



YBLX-ME/X1

Обозначение серии

Исполнение выключателя:

- 8104 – Рычаг с одним роликом
- 8107 – Регулируемый рычаг со штангой
- 8108 – Регулируемый рычаг с одним роликом
- 8111 – Толкатель прямого действия
- 8112 – Толкатель прямого действия с роликом (параллельно основанию)
- 8122 – Толкатель прямого действия с роликом (перпендикулярно основанию)
- 8166 – Пружинный с диэлектриком на отклонение
- 8169 – Пружинный с утоньшением на отклонение
- 8101 – Пружинный

Пример обозначения: Выключатель путевой YBLX-ME/8107 Регулируемый рычаг со штангой (R)



YBLX-P1/ X1 X2

Обозначение серии

Исполнение выключателя:

- 100 – 2-полюсный (широкий), 1НО + 1НЗ
- 120 – 2-полюсный (узкий), 1НО + 1НЗ
- 303 – 3-полюсный (широкий), 1НО + 2НЗ

Исполнение приводной головки:

- 1C – Толкатель прямого действия с буфером
- 1D – Толкатель прямого действия с роликом (параллельно основанию)
- 1E – Рычаг с одним роликом, прямого действия
- 1F – Рычаг с одним роликом, угловой
- 1G – Рычаг с одним роликом, с регулируемым углом поворота
- 1U – Регулируемый рычаг с одним роликом

Пример обозначения: Выключатель путевой YBLX-P1/120/1C толкатель прямого действия с буфером (R)



Расположение контактов

YBLX-K1

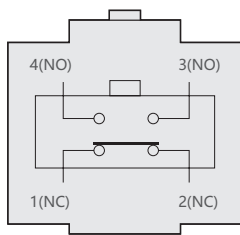

YBLX-K3

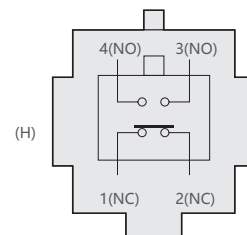
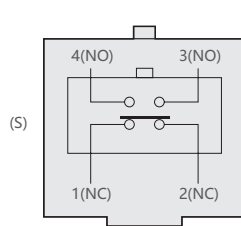

YBLX-ME

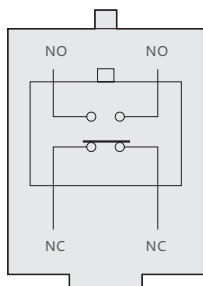

YBLX-P1

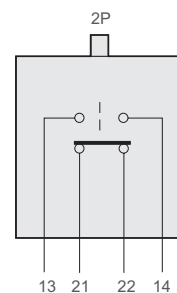
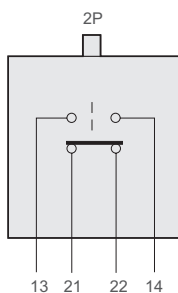

Основные технические параметры

Название параметра		Значение		
Серия путевого выключателя		YBLX-K1, K3	YBLX-P1	YBLX-ME
Соответствие стандартам		ГОСТ IEC 60947-5-1		
Условный тепловой ток I _{th} , А		5		
Номинальное напряжение U _n , В		AC380; DC220		
Номинальное напряжение изоляции U _i , В		415		
Номинальный рабочий ток I _e , А в категории применения	AC-15 380В	0,8		
	DC-13 220В	0,15		0,16
Частота коммутаций, циклов/мин		20		
Степень защиты		IP52		IP62
Категория размещения		II		
Степень загрязнения		3		
Установка и присоединение	Рабочее положение в пространстве	На горизонтальной или вертикальной плоскости		
	Монтаж	На монтажной панели		
Условия эксплуатации	Температура окружающего воздуха	От -5°C до +40°C, при среднесуточной не более +35°C		
	Высота над уровнем моря, не более	2000 м		
	Относительная влажность в месте установки при максимальной температуре +20°C, не более	90 %		

Дополнительные технические параметры

Параметры	Модель выключателя				
	YBLX-K1/111	YBLX-K1/211	YBLX-K1/311	YBLX-K1/411	YBLX-K1/511
Максимальное рабочее усилие	15Н	20Н	20Н	20Н	15Н
Прямой рабочий ход	45°	70°	5 мм	5 мм	45°
Дополнительный ход	60°	-	6 мм	6 мм	-

Параметры	Модель выключателя	
	YBLX-K3/20S/T	YBLX-K3/20S/W
Макс. рабочее усилие (макс. OF)	20Н	20Н
Прямой рабочий ход (макс. PT)	45°	45°
Дополнительный ход (макс. OF)	65°	-

Модель выключателя	Макс. рабочее усилие (макс. OF)	Макс. рабочий диапазон (макс. PT)	Полный ход (TT)
YBLX-ME/8104	12Н	35°	105°
YBLX-ME/8107	12Н	35°	105°
YBLX-ME/8108	12Н	35°	105°
YBLX-ME/8111	15Н	5мм	7мм
YBLX-ME/8112	20Н	5мм	7мм
YBLX-ME/8122	20Н	5мм	7мм
YBLX-ME/8166	12Н	35°	-
YBLX-ME/8169	12Н	35°	-
YBLX-ME/8101	12Н	35°	-

Модель выключателя	Макс. рабочее усилие (макс. OF)	Макс. рабочий диапазон (макс. PT)	Полный ход (TT)
YBLX-P1/100/1C	40Н	6мм	7мм
YBLX-P1/100/1D	40Н	6мм	7мм
YBLX-P1/100/1E	30Н	5мм	6мм
YBLX-P1/100/1F	30Н	5мм	6мм
YBLX-P1/100/1G	30Н	45°	60°
YBLX-P1/120/1C	40Н	6мм	7мм
YBLX-P1/120/1D	40Н	6мм	7мм
YBLX-P1/120/1E	30Н	5мм	6мм
YBLX-P1/120/1F	30Н	5мм	6мм
YBLX-P1/120/1G	30Н	45°	60°
YBLX-P1/120/1U	30Н	45°	60°
YBLX-P1/303/1U	30Н	45°	60°

Габаритно-присоединительные размеры

YBLX-K1/111

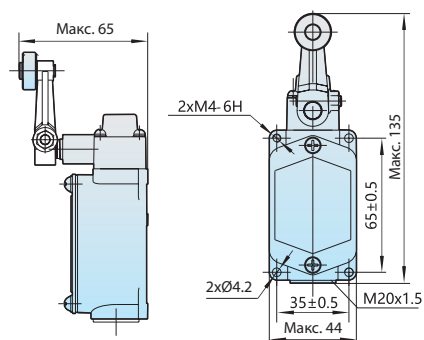

YBLX-K1/211

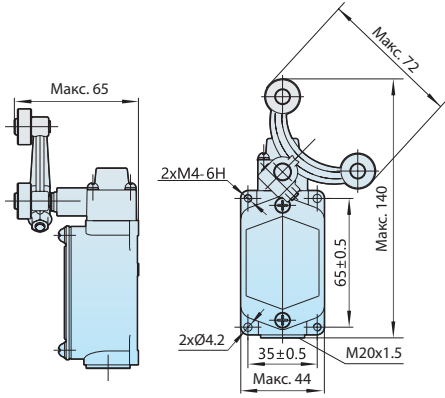

YBLX-K1/311

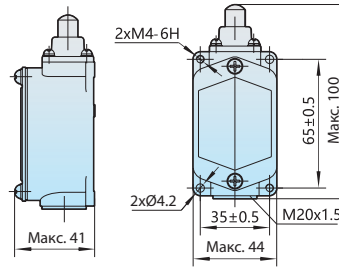

YBLX-K1/411

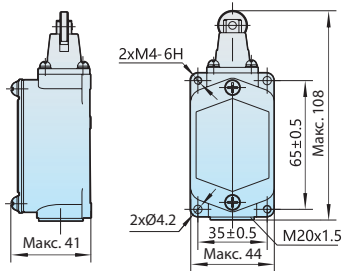

YBLX-K1/511

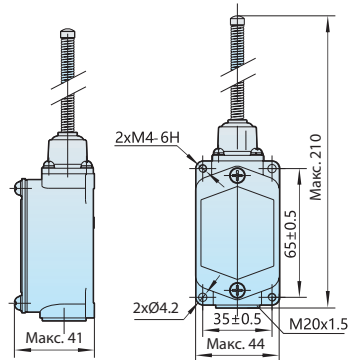

YBLX-K3/20S/T

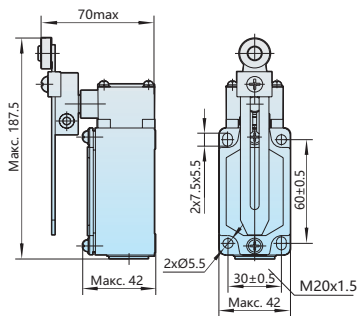

YBLX-K3/20S/W

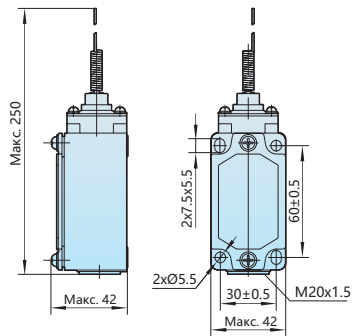

YBLX-ME/8104

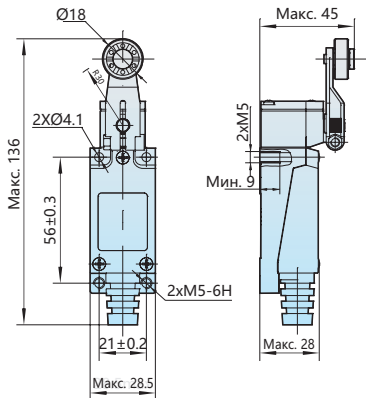

YBLX-ME/8108

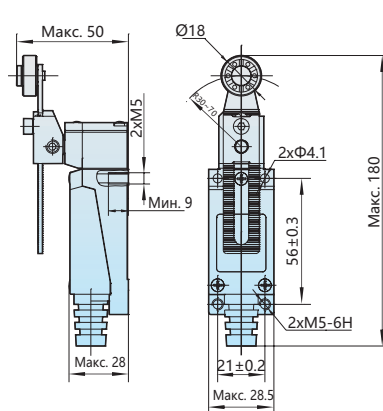

YBLX-ME/8107

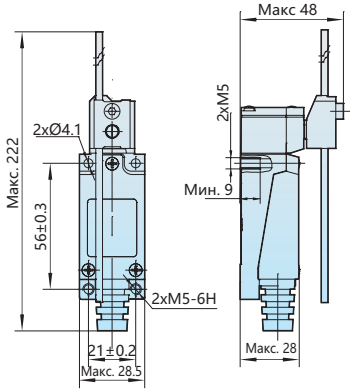

YBLX-ME/8111

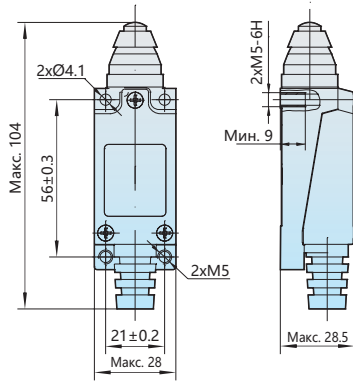

YBLX-ME/8112

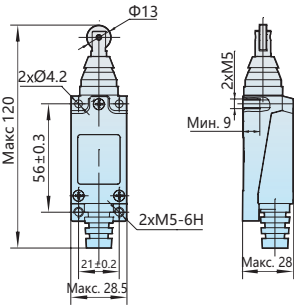

YBLX-ME/8166

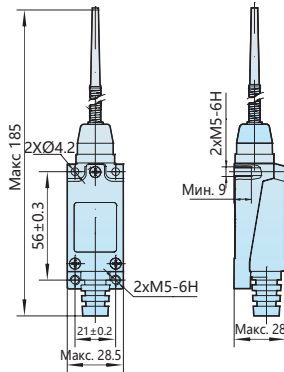

YBLX-ME/8101

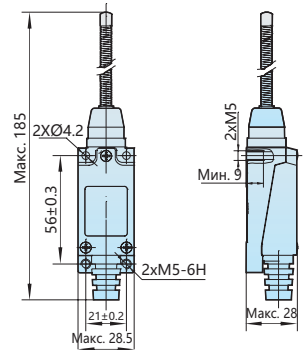

YBLX-ME/8169

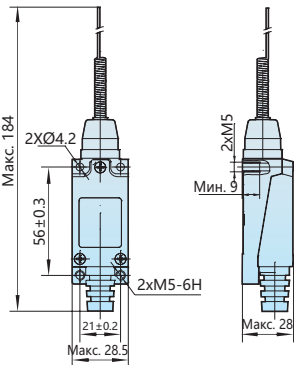

YBLX-ME/8122

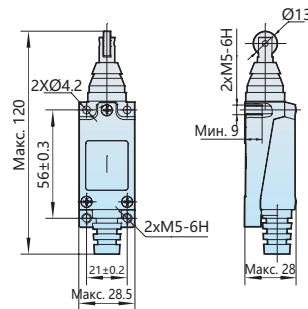

YBLX-P1/100/1C

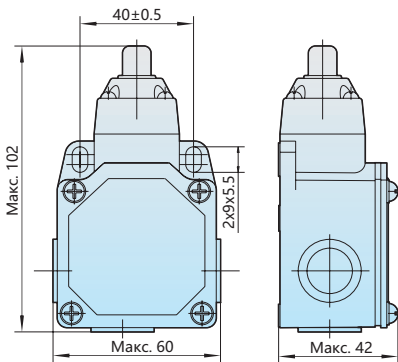

YBLX-P1/120/1D

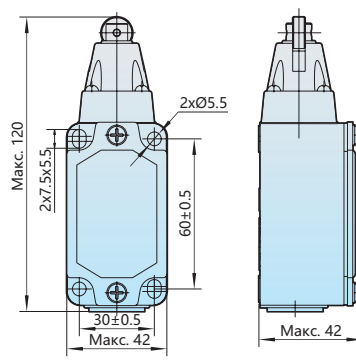

YBLX-P1/120/1E

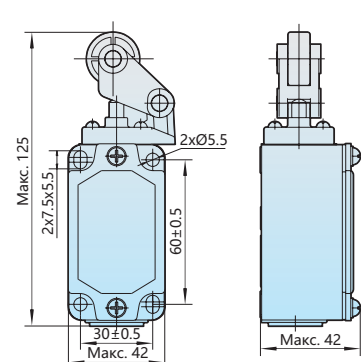

Тип головки привода

Тип С

Толкатель прямого действия с буфером

YBLX-P1/100/1C

YBLX-P1/120/1C

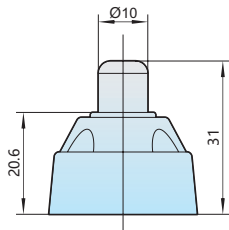

Тип D

Толкатель прямого действия с роликом (параллельно основанию)

YBLX-P1/100/1D

YBLX-P1/120/1D

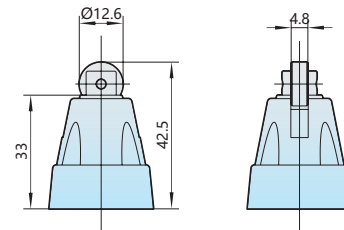

Тип E

Рычаг с одним роликом, прямого действия

YBLX-P1/100/1E

YBLX-P1/120/1E

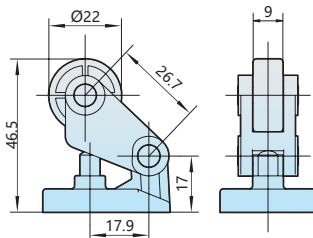

Тип F

Рычаг с одним роликом, угловой

YBLX-P1/100/1F

YBLX-P1/120/1F

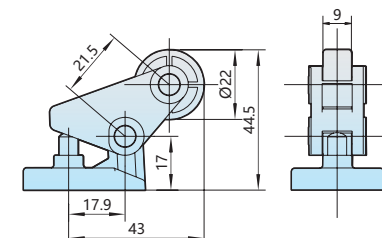

Тип G

Рычаг с одним роликом, с регулируемым углом поворота

YBLX-P1/100/1G

YBLX-P1/120/1G

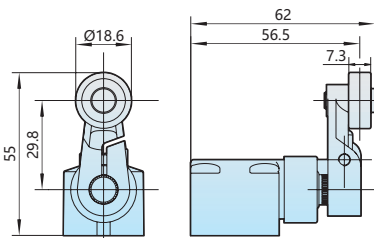

Тип U

Регулируемый рычаг с одним роликом

YBLX-P1/120/1U

YBLX-P1/303/1U

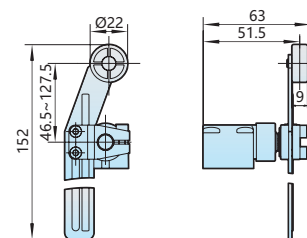

Примечание:

1. Не рекомендуется использовать изделие в движении во избежание повреждений (таких как повреждение внутреннего сердечника и других устройств прямого действия, повреждений вращающегося рычага и других устройств с вращающимся рычагом) или сокращения срока службы выключателей.
2. Не рекомендуется длительное время держать выключатели в нажатом состоянии, что может вызвать такие проблемы, как преждевременный сбой и неполный сброс. Рекомендуется регулярно обслуживать и своевременно заменять выключатели.
3. Скорость работы выключателя не должна быть очень быстрой или медленной. При очень малой рабочей скорости переключение контактов может быть нестабильным, что может привести к плохому контакту или свариванию и другим проблемам. При очень большой рабочей скорости ударная сила воздействия может разрушить выключатель. При большой частоте коммутационных циклов контакт может не переключаться.
4. Путевые выключатели не рекомендуется использовать при малых нагрузках (напряжение, ток), так как малая нагрузка снижает надежность контакта.

Артикулы для заказа

Путевые выключатели серии YBLX-K1

Исполнение	Обозначение	Артикул
Рычаг с одним роликом	YBLX-K1/111	441038
Рычаг с двумя роликами	YBLX-K1/211	441041
Толкатель прямого действия	YBLX-K1/311	441037
Толкатель прямого действия с роликом	YBLX-K1/411	441039
Пружинный	YBLX-K1/511	441040

Путевые выключатели серии YBLX-K3

Исполнение	Обозначение	Артикул
Регулируемый рычаг с одним роликом	YBLX-K3/20S/T	439041
Пружинный с утоньшением на отклонение	YBLX-K3/20S/W	439042

Путевые выключатели серии YBLX-ME

Исполнение	Обозначение	Артикул
Пружинный	YBLX-ME/8101	443025
Рычаг с одним роликом	YBLX-ME/8104	443024
Регулируемый рычаг со штангой	YBLX-ME/8107	443026
Регулируемый рычаг с одним роликом	YBLX-ME/8108	443022
Толкатель прямого действия	YBLX-ME/8111	443023
Толкатель прямого действия с роликом (параллельно основанию)	YBLX-ME/8112	443027
Толкатель прямого действия с роликом (перпендикулярно основанию)	YBLX-ME/8122	443029
Пружинный с диэлектриком на отклонение	YBLX-ME/8166	443030
Пружинный с утоньшением на отклонение	YBLX-ME/8169	443028

Путевые выключатели серии YBLX-P

Исполнение	Обозначение	Артикул
Толкатель прямого действия с буфером	YBLX-P1/100/1C	437092
Толкатель прямого действия с роликом (параллельно основанию)	YBLX-P1/100/1D	437093
Рычаг с одним роликом, прямого действия	YBLX-P1/100/1E	437088
Рычаг с одним роликом, угловой	YBLX-P1/100/1F	437096
Рычаг с одним роликом, с регулируемым углом поворота	YBLX-P1/100/1G	437091
Толкатель прямого действия с буфером	YBLX-P1/120/1C	437085
Толкатель прямого действия с роликом (параллельно основанию)	YBLX-P1/120/1D	437086
Рычаг с одним роликом, прямого действия	YBLX-P1/120/1E	437089
Рычаг с одним роликом, угловой	YBLX-P1/120/1F	437094
Рычаг с одним роликом, с регулируемым углом поворота	YBLX-P1/120/1G	437090
Регулируемый рычаг с одним роликом	YBLX-P1/120/1U	437087
Регулируемый рычаг с одним роликом	YBLX-P1/303/1U	437095

9 | Трансформаторы

Описание

Однофазные понижающие трансформаторы серии NDK предназначены для питания цепей управления и сигнализации оборудования, местного освещения в сетях переменного тока частотой 50/60 Гц и напряжением до 400 В.



Структура условного обозначения

	NDK	X1	X2	X3
Обозначение серии				
Номинальная мощность, ВА: 25; 50; 100; 150; 200; 250; 300; 400; 500; 700; 1000; 1500; 2000; 3000; 4000; 5000				
Номинальное напряжение первичной сети, В: 220; 380				
Номинальное напряжение вторичной сети, В: 12; 24; 48; 110; 220; 380				
Пример обозначения: Однофазный трансформатор NDK-250BA 220/24 IEC (R)				

Основные технические параметры

Название параметра		Значение
Соответствие стандартам		ГОСТ IEC 61558-2-6
Номинальная мощность, ВА		25; 50; 100; 150; 200; 250; 300; 400; 500; 700; 1000; 1500; 2000; 3000; 4000; 5000
Номинальное напряжение переменного тока первичной сети U1, В		220; 380
Номинальное напряжение переменного тока вторичной сети U2, В		12; 24; 48; 110; 230; 400
Номинальная частота f, Гц		50/60
Степень защиты		IP00
Категория размещения		II
Степень загрязнения		3
Установка и присоединение	Рабочее положение в пространстве	На горизонтальной или вертикальной плоскости
	Монтаж	На монтажной панели
Условия эксплуатации	Температура окружающего воздуха	От -25°C до +40°C, при среднесуточной не более +35°C
	Высота над уровнем моря, не более	2000 м
	Относительная влажность в месте установки при максимальной температуре +40°C, не более	95 %

Габаритно-присоединительные размеры

NDK(БК)-25ВА~1000ВА

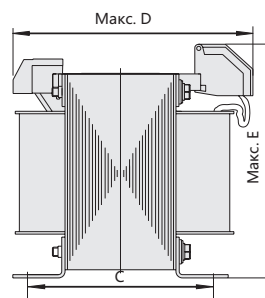
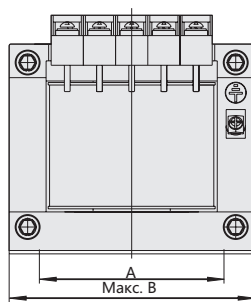

NDK(БК)-1500ВА~5000ВА

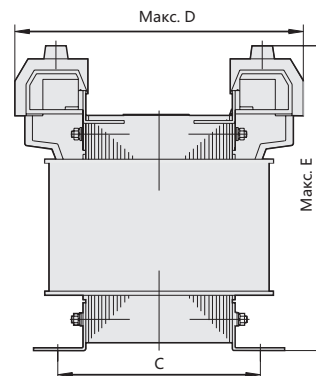
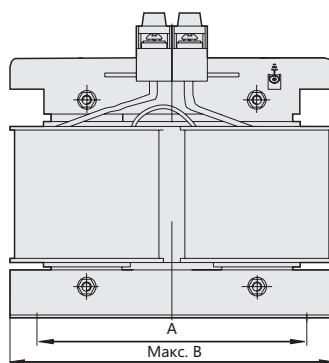

Тип трансформатора	Присоединительные размеры (А×С), мм	Размеры отверстий (К×J), мм	Габаритные размеры (В×D×E), мм
NDK-25	62,5×50	5×8	80×80×82
NDK-50	70×58	6×10	85×83×84
NDK-100	85×64	6×10	103×87×99
NDK-150	85×72	6×10	103×93×99
NDK-200	85×83	6×10	103×105×99
NDK-250	100×80	8×11	130×120×150
NDK-300	100×84	8×11	130×125×150
NDK-400	110×114	8×11	148×155×153
NDK-500	110×114	8×11	148×155×153
NDK-700	125×99	8×11	173×158×174
NDK-1000	125×123	8×11	173×186×174
NDK-1500	160×120	10×20	265×195×265
NDK-2000	160×130	10×20	265×205×275
NDK-3000	160×140	10×20	265×220×305
NDK-4000	190×160	10×20	315×260×305
NDK-5000	190×180	10×20	315×260×305

Электрические схемы

NDK-100 мощностью 100ВА
U1: 400В; 230В; U2: 36В; 24В; 12В; 6В

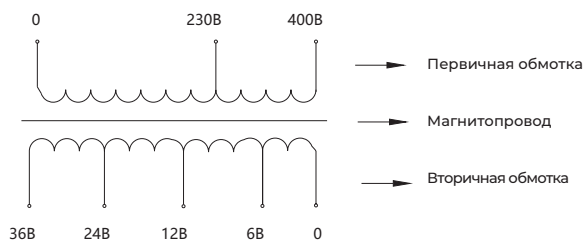

NDK-100
мощностью 100ВА – U1: 400В; U2: 36В;
мощностью 60ВА – U2: 12В; мощностью 40ВА

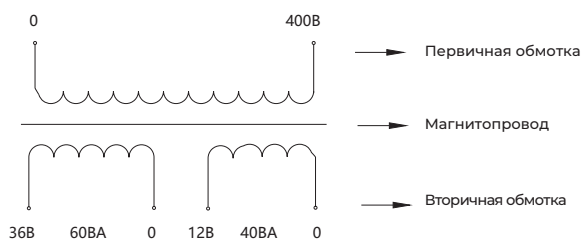

NDK-100 мощностью 100ВА
U1: 400В; U2: 36В; 12В

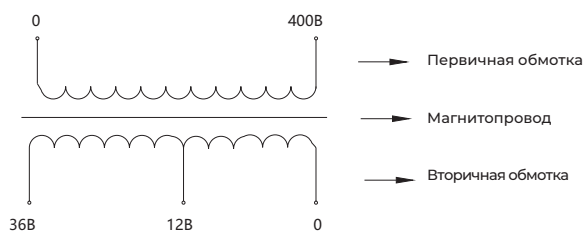

NDK-100 мощностью 100ВА
U1: 400В; U2: 36В

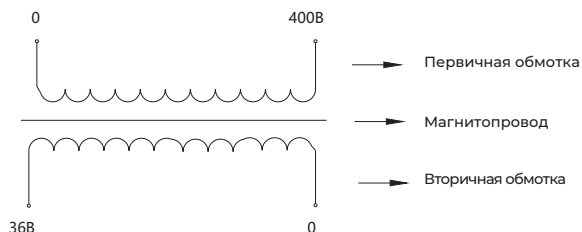

Артикулы для заказа

Номинальная мощность, ВА	Номинальное напряжение первичной сети, В:	Номинальное напряжение вторичной сети, В:	Артикул
25	380, 220	220, 110	255472
25	380, 220	48, 24	255475
25	380, 220	24, 18	255474
25	380, 220	24, 12	255473
25	220	24	434367
50	380, 220	220, 110	255480
50	380, 220	220, 36, 24, 12	327154
50	380, 220	110*2	255478
50	380, 220	48, 24	255483
50	380, 220	24, 12	255481
50	380, 220	24*2	255482
50	380, 220	12*2	255479
50	220	24	434368
75	220	24	434373
100	400, 230	230, 110	266997
100	380, 220	220, 110	255492
100	380, 220	110*2	255490
100	380, 220	48, 24	255496
100	380, 220	24*2	255494
100	380, 220	24, 12	255493
100	380, 220	12*2	255491
100	230	24	316267
100	220	24	434369
150	380, 220	220, 110	255505
150	380, 220	110*2	255503

Номинальная мощность, ВА	Номинальное напряжение первичной сети, В:	Номинальное напряжение вторичной сети, В:	Артикул
150	380, 220	48, 24	255508
150	380, 220	24, 12	255506
150	380, 220	24*2	255507
150	380, 220	12*2	255504
150	220	24	434370
200	380, 220	220, 110	255516
200	380, 220	24, 12	255517
200	380, 220	48, 24	255518
200	220	24	434371
250	380, 220	220, 110	255527
250	380, 220	110*2	255525
250	380, 220	48, 24	255530
250	380, 220	24*2	255529
250	380, 220	24, 12	255528
250	380, 220	12*2	255526
250	220	24	255523
300	220	24	434374
400	380, 220	48, 24	255542
400	220	24	434375
500	220	24	434376
700	220	24	434377
1000	380, 220	110*2	255559
1000	220	24	434378
1000	380, 220	24*2	255561
1500	220	24	434379
2000	380, 220	24*2	255574
2000	380, 220	110*2	255572
2000	380, 220	12*2	255573
2000	220	24	434380
2500	220	24	434381
3000	380, 220	12*2	255579
3000	380, 220	24*2	255580
3000	380, 220	110*2	255578
3000	220	24	434382
4000	220	24	434383
5000	220	24	434384

Для заметок

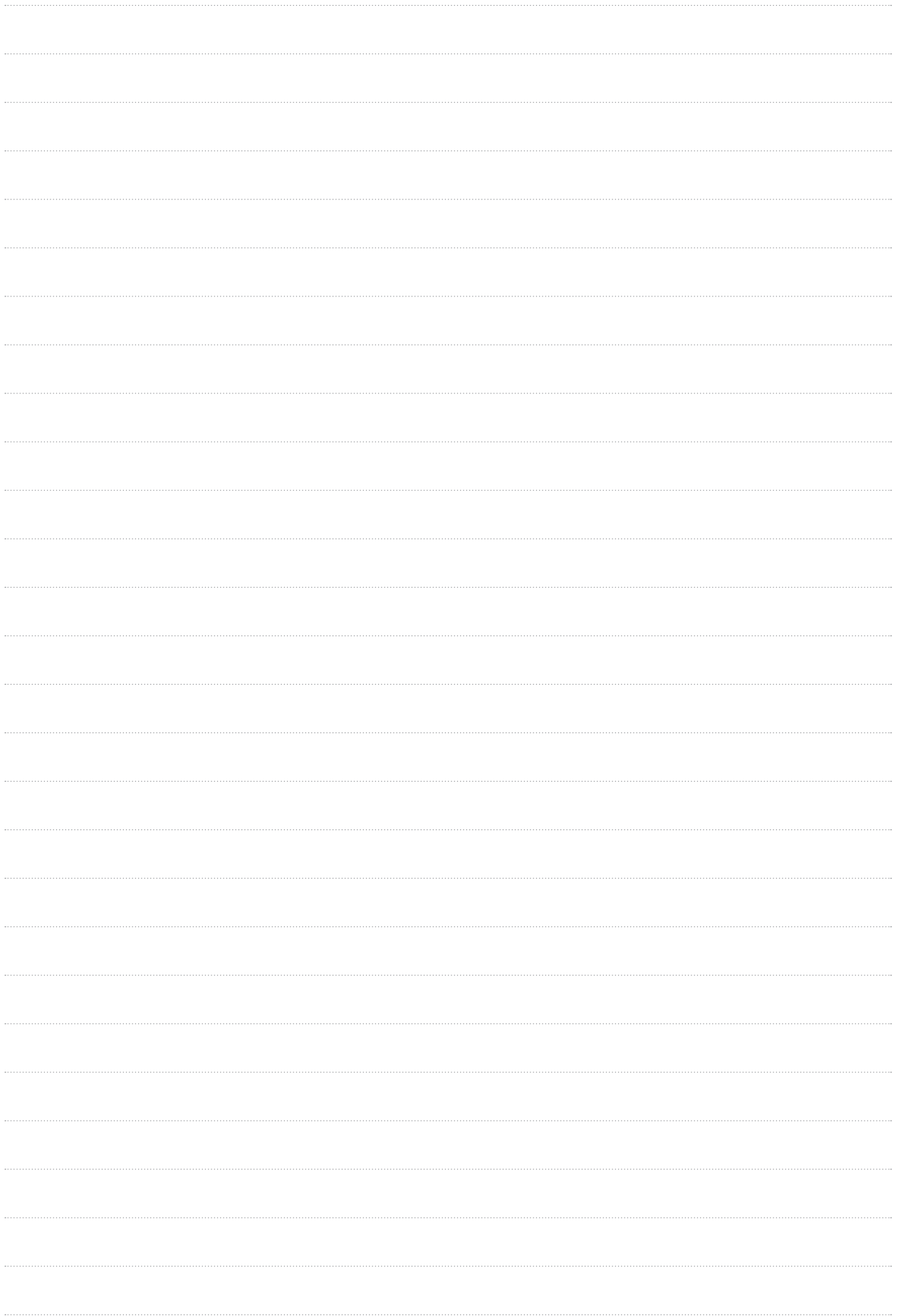

A series of horizontal dotted lines spanning the width of the page, intended for writing notes. The lines are evenly spaced and extend across most of the page width.

Россия

ООО «Чинт Электрик»
Москва, Автозаводская, 23А, к2
Бизнес-центр «Парк Легенд»
Тел.: +7 (800) 222-61-41
Тел.: +7 (495) 540-61-41
E-mail: info@chint.ru
www.chint.ru
t.me/chintrussia
vk.com/chintrussia



chint.ru



[chintrussia](https://t.me/chintrussia)

© Все права защищены компанией CHINT

Информация и характеристики, указанные в этом документе, могут быть изменены производителем без предварительного уведомления пользователей. Актуальная информация по оборудованию представлена на сайте www.chint.ru.